

NÁVOD K POUŽITÍ



Originální

Bezpečnost především

DŮLEŽITÉ!

PŘED POUŽITÍM SI POZORNĚ PŘEČTĚTE TYTO BEZPEČNOSTNÍ POKYNY. UCHOVEJTE PRO BUDOUCÍ POUŽITÍ

- 1 Principy bezpečného provozu
- 2 Definice symbolů
- 3 Bezpečnostní funkce



Sekačku nesmí používat ani obsluhovat děti. Děti mějte vždy pod dohledem.

Tato příručka obsahuje původní pokyny výrobce v souladu se směrnicemi 2006/42/ES a 2014/53/EU. Popisy se mohou týkat modelů, které nejsou v České republice dostupné.

V příručce se používají pojmy definované níže.

Přední a zadní strana sekačky:

Přední strana sekačky se nachází naproti červenému ovladači STOP. Je ve směru, ve kterém sekačka jezdí. Na přední straně jsou umístěna tlačena kola.

Na zadní straně sekačky je umístěn červený ovladač STOP a poháněná kola pojezdu.

Levá a pravá strana se určují při pohledu od zadní strany směrem k přední straně sekačky.

Bezpečnostní pokyny



NEBEZPEČÍ

Označuje situace, kdy hrozí smrt nebo vážný úraz.



VAROVÁNÍ

Označuje situace, kdy může dojít k smrtelnému nebo vážnému úrazu.



POZOR

Označuje situace, kdy může dojít k lehkému nebo středně těžkému zranění, hmotným škodám nebo poškození produktu.



Označuje informace o správném používání produktu a předcházení možným provozním poruchám.

Důležité bezpečnostní informace



VAROVÁNÍ

Odpovídáte za:

- Omezení používání této sekačky na osoby, které si přečetly varování a pokyny uvedené v této příručce a na sekačce, porozuměly jim a budou je dodržovat.
- Informování svých sousedů o tom, že máte v provozu robotickou sekačku a že při vstupu na váš trávník za jejího provozu jim hrozí zranění.



NEBEZPEČÍ

Napájecí zdroj vždy zapojte do vnitřní elektrické zásuvky chráněné před povětrnostními vlivy! Postupujte podle místních elektroinstalačních předpisů.



VAROVÁNÍ

Než sekačku zvednete nebo naklopíte, počkejte, dokud se její nože zcela nezastaví. Rotujících nožů se za žádných okolností nedotýkejte.



NEBEZPEČÍ

Pokud je napájecí kabel poškozený, nepřipojujte ho ke zdroji a nedotýkejte se ho – hrozí úraz elektrickým proudem.

Pod sekačku se nesmí dostat žádný napájecí kabel. V opačném případě hrozí poškození kabelu.

1

Principy bezpečného provozu

A. Obecné informace

1. Než začnete sekačku sestavovat nebo používat, přečtěte si veškeré pokyny uvedené přímo na ní i v příručce, ujistěte se, že jim rozumíte, a dodržujte je. Tuto příručku uschovejte na bezpečném místě pro případ budoucího použití nebo pro účely objednávání náhradních dílů.
2. Seznamte se se všemi ovládacími prvky a jejich správným používáním.
3. Informujte sousedy o tom, že máte robotickou sekačku a že jim v případě vstupu na váš trávník, když je sekačka v provozu, hrozí úraz.
4. Pokud je váš trávník volně přístupný z ulice nebo pozemku souseda, nenechávejte sekačku bez dozoru, aby se jí během provozu nedotýkaly nepovolané osoby. Trávník případně oplotte, aby se na něj během provozu sekačky nedostaly nepovolané osoby.
5. Nedovolte dětem do 14 let dálkově ovládat sekačku pomocí příslušné mobilní aplikace. Děti starší 14 let si musí přečíst pokyny a porozumět principům bezpečného provozu uvedeným v této příručce a na sekačce. Zároveň je nutné dát jim jasné pokyny k provozu a nenechávat je při něm bez dohledu dospělé osoby.
6. Dětem, osobám s omezenými fyzickými, smyslovými nebo mentálními schopnostmi nebo osobám, které se neseznámily s těmito pokyny, nikdy nedovolujte provozovat robotickou sekačku.
7. V případě okolností, které nejsou popsány v této příručce, postupujte opatrně a zvažujte všechny případné důsledky svých kroků. Požádejte o pomoc pracovníka zákaznické podpory.
8. Tato sekačka je vysoce přesný elektrický stroj, který není určený ke hraní. Proto ji vždy používejte s maximální opatrností. Účelem této sekačky je výhradně sekání trávy. Nepoužívejte ji k žádným jiným účelům.

B. Příprava před použitím



PŘED PRVNÍM POUŽITÍM JE SEKAČKU NUTNĚ NEPŘETŘŽITĚ NABÍJET PO DOBU 3 HODIN.

1. Obvodový drát je nutné umístit podle pokynů uvedených v této příručce.
2. Důkladně prohlédněte prostor, kde se má sekačka používat. Odstraňte všechny kameny, tyče, dráty, kosti, hračky a další předměty, které by mohly poškodit nože nebo by mohly noži odhozeny. Odhozené předměty mohou způsobit vážná zranění.
3. Když je sekačka v provozu, musí být všechny osoby i zvířata mimo její dosah uvnitř budovy. Pokud do prostoru sekání vstoupí jakákoli osoba, sekačku okamžitě zastavte.
4. Při bouřce umístěte sekačku pod střechu a odpojte ji od elektrické sítě.

C. Provoz



VAROVÁNÍ!

Sekačka nesmí být v provozu bez dozoru, pokud víte, že se v její blízkosti budou pohybovat domácí zvířata nebo jakékoli osoby včetně dětí.

1. Vaše robotická sekačka je elektrický stroj, který může být nebezpečný. Buďte opatrní a řiďte se veškerými bezpečnostními pokyny a výstrahami.
2. V případě nehody nebo poruchy během provozu okamžitě stiskněte červený ovladač STOP.
3. Sekačku nepoužívejte v případě poškození, opotřebení nebo závady některého z bezpečnostních prvků nebo jakékoli jiné součásti.
4. Deaktivátor je nutné vyjmout pokaždé, když se sekačku chystáte zvedat nebo seřizovat. Po vyjmutí deaktivátoru se odpojí napájení pojezdových kol a nožů.
5. Sekačku nikdy nezvedejte ani nepřenášejte, pokud se kola otáčejí nebo je nůž v pohybu. Nedotýkejte se nožů, dokud se zcela nezastaví.
6. Sekačku nepoužívejte k jiným účelům, než je sekání trávy.
7. Nikdy nezkoušejte přemostit bezpečnostní prvky ani neodstraňujte kryty sekačky. Hrozí úrazy v důsledku kontaktu s rotujícím nožem. Sekačka je vybavena bezpečnostními snímači.
8. Sekací nože se po sepnutí bezpečnostního snímače nebo po stisknutí červeného ovladače STOP otáčejí ještě asi dvě (2) sekundy. Do prostoru nožů nikdy nezasahujte žádnou částí těla, dokud si nejste jisti, že se nože zastavily.
9. Pokud sekačka začne neobvykle vibrovat, zastavte motor a okamžitě zjistěte příčinu. Vibrace většinou znamenají problém.
10. Pokud používáte dálkové ovládání, sekačku seřizujete nebo opravujete, použijte ochranné brýle. Odhozené předměty mohou způsobit vážné zranění očí.
11. Pokud jsou bezpečnostní prvky nebo kryty sekačky poškozené, nepoužívejte ji. V opačném případě hrozí úraz.
12. Do prostoru rotujících částí nebo pod sekací sestavu nezasahujte rukama ani nohama. Při kontaktu s nožem hrozí amputace končetin.
13. Vyhýbejte se dírám, vyjetým kolejím, hrbolům, kamenům a dalším skrytým překážkám. Nerovný terén nebo skryté překážky mohou způsobit úraz nebo poškození sekačky. Ve vysoké trávě mohou být skryté překážky.
14. Vaše sekačka je navržena k sekání běžných trávníků do výšky 15 cm. Vyšší porosty (např. pastviny) sekačkou nesekejte.

15. Nepoužívejte sekačku bez zavřených krytů.
16. Týdenní program nastavte tak, aby sekačka pracovala, když se v její blízkosti nepohybují žádné osoby.
17. Pokud je napájecí kabel sekačky poškozený, nepřipojujte ho ke zdroji napětí ani se ho nedotýkejte. Nejprve ho vždy odpojte od napájení – v opačném případě hrozí úraz elektrickým proudem.
18. Pod sekačku se nesmí dostat žádný napájecí kabel. V opačném případě hrozí poškození kabelu. V případě poškození napájecího kabelu hrozí úraz elektrickým proudem.
19. Sekačku ovládejte ručně, pouze pokud ji vidíte. Pokud sekačku ovládáte ručně, buďte od ní ve vzdálenosti do 6 metrů.

D. Děti

1. Za provozu sekačky vždy sledujte, zda v okolí nejsou děti – v opačném případě hrozí smrtelné úrazy. Sekačka a její provoz děti často zajímá. Možných nebezpečí si nemusí být vědomy. Nikdy nepředpokládejte, že děti zůstanou na místě, kde jste je naposledy viděli. Nikdy nepředpokládejte, že se děti budou držet daleko od sekačky, která je v provozu.
2. Za provozu musí být sekačka pod dohledem odpovědného dospělého a veškeré další osoby a zvířata musí být uvnitř budovy. Pokud do prostoru sekání vstoupí jakákoliv osoba, sekačku zastavte.
3. Pokud do prostoru sekání vstoupí dítě nebo náhodný kolemjdoucí, sekačku zastavte.
4. Na sekačce se nesmí vozit děti. Sekačka není určena ke hraní.
5. Pokud je sekačka v provozu, na zahradě si nesmí hrát děti. Dětem jasně sdělte, že sekačka je nebezpečná a je nutné se jí vyhýbat.
6. Nedovolte dětem do 14 let dálkově ovládat sekačku pomocí příslušné mobilní aplikace. Děti starší 14 let si musí přečíst pokyny a porozumět principům bezpečného provozu uvedeným v této příručce a na sekačce. Zároveň je nutné dát jim jasné pokyny k provozu a nenechávat je při něm bez dohledu dospělé osoby.

E. Přeprava

Před přemístěním nebo přepravou sekačky postupujte podle následujících pokynů:

1. Stisknutím nebo vytažením červeného ovladače STOP zastavte sekačku.
2. K přemístění sekačky z jednoho místa na druhé můžete použít dálkové ovládání (je k dispozici jako mobilní aplikace).
3. Pokud se rozhodnete sekačku přenést:
 - Nejdříve vždy stiskněte červený ovladač STOP a vyjměte deaktivční zařízení. Vypněte sekačku stisknutím tlačítka „OFF“ umístěného pod krytem ovladačů v její horní části.
Červený ovladač STOP zároveň slouží jako madlo na přenášení sekačky.
4. Sekačku vždy přenášejte tak, aby nože směřovaly od vás. Při zvedání nebo přenášení sekačky se vyhýbejte kontaktu s čepelemi nožů.

F. Dálkové ovládání

1. K aplikaci je k dispozici samostatná uživatelská příručka. Postupujte podle všech varování a pokynů.
2. Sekačku provozujte podle pokynů v aplikaci a vždy od ní stůjíte v dostatečné vzdálenosti.
3. Pokud je sekačka v provozu, buďte od ní v bezpečné vzdálenosti. Než se k sekačce z jakéhokoli důvodu přiblížíte, vždy ji zastavte.
4. Pokud sekačku nasměrujete k sobě, buďte vždy velmi opatrní.
5. Sekačku ovládejte na dálku pouze za denního světla nebo při dobrém umělém osvětlení a neprovozujte ji na mokré trávě.
6. Sekačku nikdy neovládejte na dálku naboso, v sandálech, kluzkých nebo lehkých (např. plátěných) botách. Vždy noste odolnou obuv a dlouhé kalhoty a na svahu se vždy ujistěte, že stojíte stabilně.

G. Baterie

1. Používejte pouze originální baterie dodávané výrobcem.
2. Zapečetěnou baterii neotevírejte, nepouštějte na zem ani nepoškozujte. Viditelně poškozenou, prasklou nebo deformovanou baterii nepoužívejte.
3. **BATERII SE NEPOKOUŠEJTE OPRAVOVAT ANI UPRAVOVAT!** Při pokusech o opravu hrozí vážné úrazy v důsledku výbuchu nebo zásahu elektrickým proudem. V případě úniku je uvolněný elektrolyt žíravý a toxický.
4. Baterii ani její součásti se nepokoušejte vyjmout nebo poškodit.
5. Baterie obsahují elektrolyty. V případě úniku elektrolytu z baterie je nutné přijmout následující opatření:
 - Styk s kůží: Neprodleně omyjte kontaktní plochu vodou a mýdlem.
 - Zasažení očí: Důkladně vyplachujte oči velkým množstvím čisté vody po dobu nejméně 15 minut. Oči nemněte.
 - Vyhledejte lékařskou pomoc.
6. Baterii nevhazujte do ohně. Články mohou explodovat.
7. Baterie je určena k nabíjení uvnitř sekačky. Musí být správně připojena k sekačce. Vždy používejte napájecí prvky dodávané se sekačkou. V případě nesprávného použití hrozí úraz elektrickým proudem, přehřátí nebo požár.
8. Baterii nepoužívejte k jinému účelu než k napájení příslušné robotické sekačky na trávu. Úpravy baterie za účelem napájení jiných produktů jsou extrémně nebezpečné.
9. Zajistěte dodržování všech příslušných zákonů a předpisů upravujících likvidaci baterií a ochranu životního prostředí. Další informace najdete v části „Likvidace dobíjecí baterie“ v této uživatelské příručce.

H. Provoz na svahu

1. Používání sekačky na všech svazích vyžaduje mimořádnou opatrnost. Pokud je zjevné, že sekačka nemůže na svahu udržet přilnavost s povrchem, je svah na sekání příliš strmý. Mokrá tráva přilnavost snižuje a může způsobit sklouznutí sekačky po svahu. V takových případech hrozí vážné úrazy nebo hmotné škody.
2. Před použitím sekačky na svahu změřte z bezpečnostních důvodů úhel sklonu. Měření sklonu pomocí vhodného zařízení proveďte před seřazením sekacích prvků nebo uvedením sekačky do provozu na svahu. K měření úhlu sklonu lze použít také aplikace chytrých telefonů. Pokud je sklon po obvodu větší než 15 stupňů (27 %), hrozí u modelů RT vyklouznutí z prostoru sekání. U modelů RK hrozí vyklouznutí z prostoru sekání v případě sklonu 24 stupňů (45 %).
3. Modely RT nepoužívejte k sekání na svazích se sklonem větším než 15 stupňů (27 %). Modely RK nepoužívejte k sekání na svazích se sklonem větším než 24 stupňů (45 %).
4. Pokud je stabilita a/nebo přilnavost sekačky nejistá, sekačku nepoužívejte. Vždy se ujistěte, že prostor určený k sekání splňuje všechny požadavky. Překlopení nebo převrácení sekačky může způsobit vážné úrazy nebo hmotné škody.
5. Sekačku udržujte ve vzdálenosti aspoň 1,2 metru od propadlin, struh, náspů nebo okrajů vodních ploch, abyste zajistili, že neopustí prostor určený k sekání. V opačném případě hrozí její poškození nebo vážné úrazy.

I. Údržba a speciální pokyny







1. Udržujte sekačku v dobrém stavu. Poškozené, opotřebené nebo vadné součásti vyměňte.
2. Sekačku nijak neupravujte – v opačném případě hrozí vážné úrazy.
3. Neoriginální nože nemusí dobře sedět nebo nemusí být kvalitní, takže představují bezpečnostní riziko.
4. Před servisem nebo kontrolou sekačky vždy vyjměte deaktivční zařízení.
5. Po stisknutí červeného ovládače by se nůž měl úplně zastavit do dvou (2) sekund. Pokud do dvou (2) sekund neuslyšíte, že se nože zastavily, je sekačku nutné předat k opravě profesionálním technikem v autorizovaném servisu.
6. K čištění sekačky nikdy nepoužívejte vysokotlakou myčku nebo jiné podobné zařízení. Voda může poškodit součásti a programovatelný ovladač sekačky. Displej vyčistěte vlhkým hadříkem.
7. Vizuálně zkontrolujte nůž na možná poškození (např. nadměrné opotřebení, ohnutí, praskliny). K výměně nožů používejte pouze originální (OEM) díly od výrobce zařízení.
8. Používání náhradních dílů, které neodpovídají původním specifikacím zařízení, může způsobit pokles výkonu a ohrožení bezpečnosti.
9. Po zasažení cizího předmětu nebo uvíznutí sekačku zastavte, vyjměte deaktivční zařízení a sekačku vypněte. Důkladně ji zkontrolujte na možná poškození. Před dalším spuštěním a provozem je nutné opravit veškerá poškození.

10. V prostorech kolem dětských hřišť, vodních ploch, míst sběru odpadu nebo veřejných komunikací zajistěte obvodový drát pevným předmětem (dřevo/kámen) vysokým aspoň 15 cm, aby bylo zaručeno, že sekačka nevyjede z vymezeného prostoru sekání.
11. Podle potřeby čistěte nebo vyměňujte bezpečnostní štítky a štítky s pokyny.

J. Konec životnosti produktu

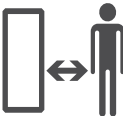
1. Elektrická a elektronická zařízení nepatří na skládky odpadu. Sekačku a její příslušenství je na konci jejich životnosti nutné řádně zlikvidovat, aby byla zajištěna ochrana životního prostředí. Informace o správné likvidaci vám poskytne místní sběrný dvůr nebo obecní úřad. Řada obcí provozuje speciální sběrná místa na likvidaci baterií a elektronických zařízení.
2. Baterii ani sekačku nevyhazujte do netříděného komunálního odpadu.
3. Baterii nevhazujte do ohně.
4. Seznamte se s místními zákony a předpisy upravujícími likvidaci nebo recyklaci a dodržujte je. Pokyny k likvidaci najdete na konci části Stručné pokyny.

2 Definice symbolů uvedených na sekačce

Symbol	Popis
	VAROVÁNÍ – PŘEČTĚTE SI NÁVOD K OBSLUZE. Před použitím sekačky si pozorně přečtěte veškeré bezpečnostní pokyny uvedené v příručce (příručkách) a na sekačce, ujistěte se, že jim rozumíte, a dodržujte je. V případě nedodržení těchto pokynů hrozí zranění nebo smrt. Návod uchovejte na bezpečném místě pro případné budoucí použití.
	NEBEZPEČÍ – HROZÍ AMPUTACE KONČETIN. Do prostoru sekacího ústrojí ani pod něj nezasahujte rukama ani nohama. Při styku s nožem hrozí amputace.
	VAROVÁNÍ – ZABRAŇTE ÚRAZŮM ZPŮSOBENÝM SRÁŽKOU NEBO STYKEM S NOŽEM. PŘI PROVOZU DODRŽUJTE BEZPEČNOU VZDÁLENOST OD STROJE. Sekačku nepoužívejte, pokud jsou v okolí děti nebo jiné osoby. Pokud chcete zabránit styku s nožem nebo odhození předmětu, zajistěte, aby v době provozu sekačky nebyly v jejím okolí žádné osoby. Když je sekačka v provozu, musí být všechny osoby i zvířata mimo její dosah uvnitř budovy. Pokud do prostoru sekání vstoupí jakákoliv osoba, sekačku zastavte.
	VAROVÁNÍ – ZABRAŇTE ÚRAZŮM V DŮSLEDKU ODHOZENÍ PŘEDMĚTU. Během provozu musí být všechny pomáhající osoby nejméně 5 metrů od sekačky. Z prostoru určeného k sekání odstraňte všechny kameny, tyče, dráty, kosti, hračky a jiné cizí předměty, které by nože sekačky mohly zachytit a odhodit. Za provozu musí být na sekačce správně umístěny veškeré kryty a ochranné prvky.
	VAROVÁNÍ – ZABRAŇTE ÚRAZŮM ZPŮSOBENÝM SRÁŽKOU NEBO STYKEM S NOŽEM. Na sekačce se nesmí vozit děti. Sekačka není určena ke hraní.
	VAROVÁNÍ Před zahájením servisu sekačku vypněte.
	VAROVÁNÍ Před manipulací nebo zvedáním odstraňte blokovací zařízení.

3 Bezpečnostní funkce



VAROVÁNÍ!

Sekačka je vybavena řadou integrovaných bezpečnostních funkcí. Představuje však nebezpečné zařízení s ostrými noži, které může způsobit vážné poranění kohokoliv, kdo s ní přijde do styku. Proto je zakázáno pohybovat se po trávniku, na němž sekačka právě pracuje.

A. Dětská pojistka

Dětský zámek zabraňuje neúmyslnému spuštění sekačky náhodným stiskem jednoho z tlačítek. Sekačka se spustí pouze po stisknutí dvou tlačítek v určitém pořadí. Pokud mohou do styku se sekačkou přijít děti do 6 let, je nutné dětský zámek aktivovat.

B. Ochrana proti krádeži / zamčení

Systémová funkce na ochranu proti krádeži brání nepovolaným osobám v používání nebo ovládání sekačky bez zadání platného kódu. Sekačka vás vyzve k zadání čtyřmístného kódu, který si sami nastavíte jako svůj osobní bezpečnostní kód (u modelů RT je k dispozici pouze v mobilní aplikaci). Výrazně doporučujeme tuto funkci aktivovat, zabráníte tak používání sekačky dětmi nebo osobami, které nejsou seznámeny s jejím používáním nebo jim používání není povoleno.

C. Senzor nadzvednutí

Pokud sekačku zvedáte ze země ručně, zastaví se její chod a otáčení nože za dvě (2) sekundy.

D. Senzor náklonu

Pokud sekačku nakloníte směrem nahoru do svislé polohy, zastaví se její chod a otáčení nože za dvě (2) sekundy.

E. Senzor nárazu

Sekačka dokáže za provozu rozpoznat překážky. V případě srážky s překážkou zastaví sekačka pohyb v příslušném směru, obrátí se od překážky a její chod a otáčení nože se zastaví za dvě (2) sekundy.

F. Rychlé zastavení

Stisknutím červeného ovladače STOP (modely RK a RT) nebo jeho vytažením (modely RK) kdykoli během provozu se sekačka a nože zastaví za dvě (2) sekundy.

G. Vyjímatelné blokovací zařízení

Vytažením blokovacího zařízení znemožníte veškerý provoz sekačky. Blokovací zařízení je nutné vytáhnout před každým zvedáním sekačky a prováděním jakékoli její údržby.

H. Základní stanice / Obvodový spínač a obvodový drát

Sekačka nemůže fungovat bez obvodového drátu, který je nainstalován a aktivován pomocí základní stanice / obvodového spínače. V případě ztráty signálu obvodového drátu přestane sekačka pracovat.

**Pustíme
se do toho.
Už se
nemůžeme
dočkat sečení.**



Vítejte doma

Blahopřejeme k nákupu! Jen několik kroků vás dělí od seznámení s nejlepším týmovým hráčem. Již brzy se budete moci spolehnout na to, že váš nový přítel odvede skvělou práci.

Sám zvládne vyjet ze základní stanice v předem stanovených dnech a časech, poseká váš trávník a vrátí se zpátky do základny, aby si dobil baterii.

Hranice sekání („virtuální stěna“) vymezuje předem natažený obvodový drát. Ten se položí podél okrajů trávníku a kolem objektů, kterým chcete, aby se robotická sekačka vyhnula.

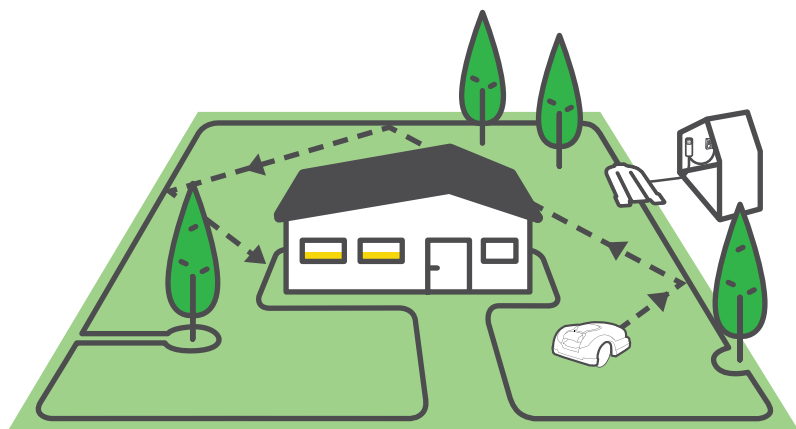

Sekačka se náhodně pohybuje po pracovní ploše vytyčené obvodovým drátem. Tento druh náhodného pohybu zajišťuje dokonalé posečení vašeho trávníku po celé jeho ploše.

Při sekání navíc sleduje obvodový drát, takže dokonalý trávník máte zaručený.

Skvěle vypadající trávník totiž vyžaduje důsledné sekání, které umožňuje jenom robotická sekačka.

Po dokončení instalace podle pokynů si můžete začít užívat volný čas, zatímco váš nový parťák se postará o trávník.

Doporučujeme, abyste si důkladně přečetli všechny instalační pokyny, ještě než se pustíte do samotné instalace.

Obsah balení

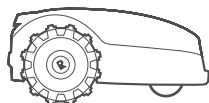

Produkt

Vaše nová robotická sekačka

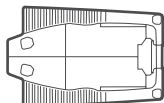

Základní stanice

V základní stanici se sekačka nabíjí.

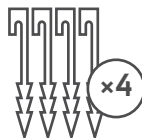

Upevňovací kolíky základní stanice

Slouží k upevnění základní stanice k zemi.



Obvodový drát*

Označuje pracovní prostor sekačky.

(* Nedodává se se všemi modely.

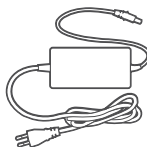

Napájecí zdroj

Napájecí zdroj pro nabíjení sekačky



Prodlužovací kabel

15m nízkonapěťový kabel pro připojení sekačky k napájecímu zdroji.



Kolíky*

Slouží k upevnění drátu k zemi.

(* Nedodává se se všemi modely.

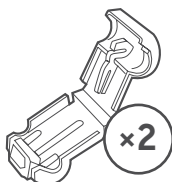

Náhradní konektory obvodového drátu

Slouží k připojení obvodového drátu k základní stanici.

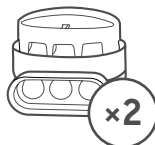

Spojky obvodového drátu

Slouží ke spojování obvodového drátu v případě jeho přestřihnutí



Bezpečnostní pokyny
Průvodce rychlým
spuštěním

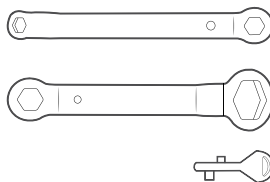

Nástroje

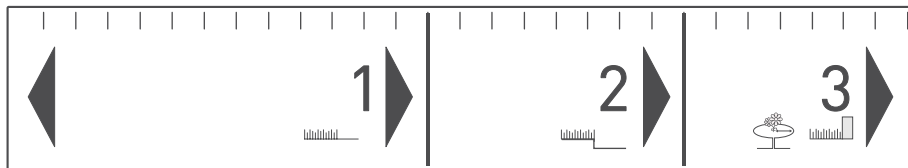

Pravítko RoboRuler

Slouží k měření vzdálenosti obvodu od okraje trávníku.



Nástroje potřebné k instalaci



Připraveni? Pustíme se do toho...

Kam tedy míříme?

Správnou instalací sekačky zajistíte maximální účinnost a dokonalé výsledky. Abyste sekačku připravili k odvedení perfektní práce, stačí ji připravit následovně:

Umístění základní stanice

Vyberte umístění základní stanice.

1

2

Natáhněte obvodový drát

Vytyčte „virtuální hranice“

Měkké překážky

Jak chránit měkké překážky?

3

4

Pevné překážky

Kdy je potřeba se jim vyhnout?

Svahy

Jaké svahy sekačka zvládne?

5

6

Úzké průchody

Jak položit drát v podzóně?

Oddělená zóna

Jak položit drát v oddělené zóně?

7

8

Dokončení

Dokončení instalace

Poznejte svůj trávník

Dobrá znalost vašeho trávníku vám ušetří spoustu problémů a usnadní a zrychlí proces instalace.

Můžete také přeskočit některé pozdější části tohoto návodu, které neplatí pro váš typ trávníků.

Jaký váš trávník vypadá?

Typ A

Pouze základní zóna

Váš trávník tvoří jedna nepřetržitá zóna a všechny plochy trávníku jsou dostatečně široké na to, aby jimi sekačka projela (šířka alespoň 4 m v nejužším bodě).

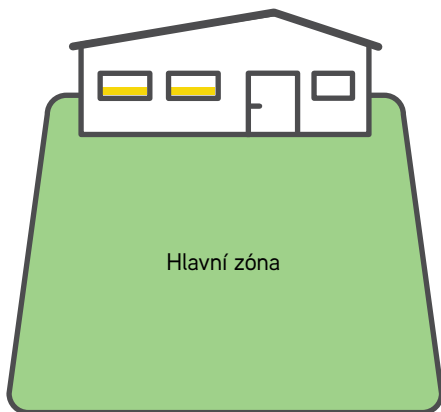

Typ B

Základní zóna + podzóna

Váš trávník sestává z více než jedné zóny. Tyto zóny jsou propojené úzkými průchody (šířka 1–2 m). Sekačka může mezi zónami projíždět a posekat celou plochu trávníku.

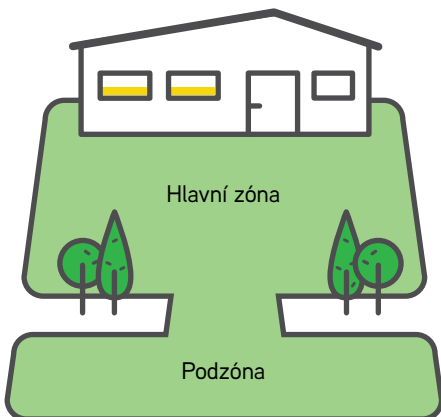

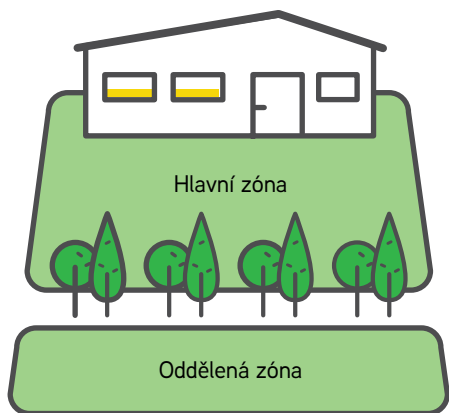

Typ C

Základní zóna + oddělená zóna

Váš trávník se skládá ze dvou nebo více zón, které nejsou propojené (jsou oddělené plotem, chodníkem, pěšinou nebo jinou překážkou). Sekačka mezi těmito zónami nemůže projet.

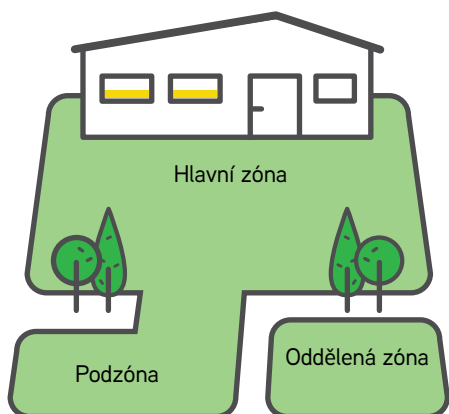

Typ D

Základní zóna + podzóna + oddělená zóna

Některé plochy vašeho trávníku jsou se základní zónou propojené úzkým průchodem (do šířky 1–2 m) a jiné plochy jsou od základní zóny zcela oddělené plotem, chodníkem, pěšinou nebo jinou překážkou, takže mezi nimi sekačka nemůže přejet.

1 Základní stanice Umístění

Vyberte umístění základní stanice a napájecí jednotky.

V základní stanici se sekačka nabíjí a začínají a končí v ní obvodové dráty. V tomto kroku instalace určíte správné umístění základní stanice.

Při umíst'ování základní stanice dodržujte jednoduché zásady.

Zásada A

Základní stanici doporučujeme umístit do hlavní (největší) zóny vašeho trávníku.

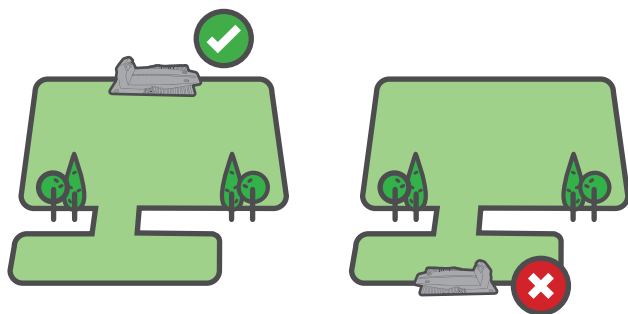

Zásada B

Vzdálenost max. 15 m od síťové zásuvky.

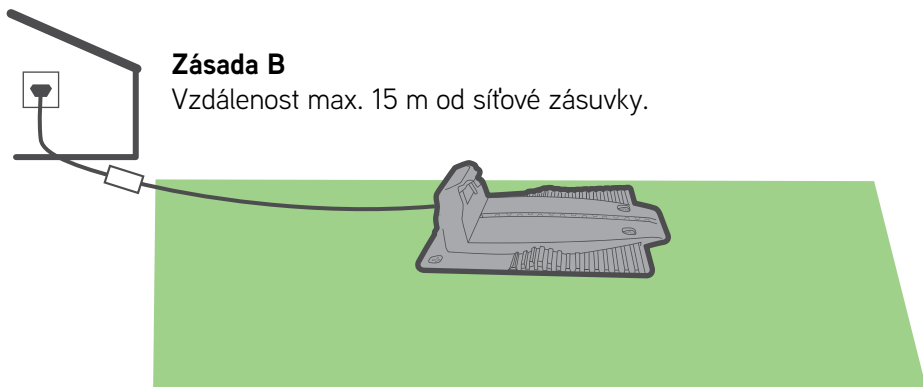

Zásada C

Před základnou nechejte alespoň 3 m rovného drátu a za základnou alespoň 1 m volného prostoru, aby sekačka mohla při dokování snadno manévrovat.

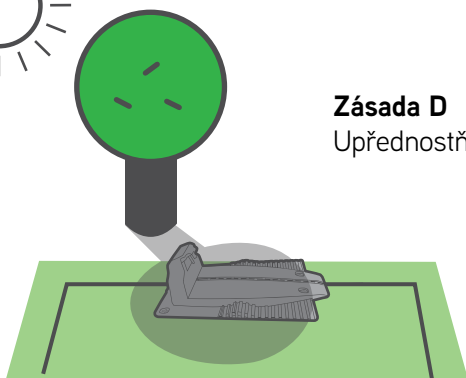
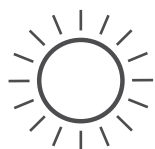
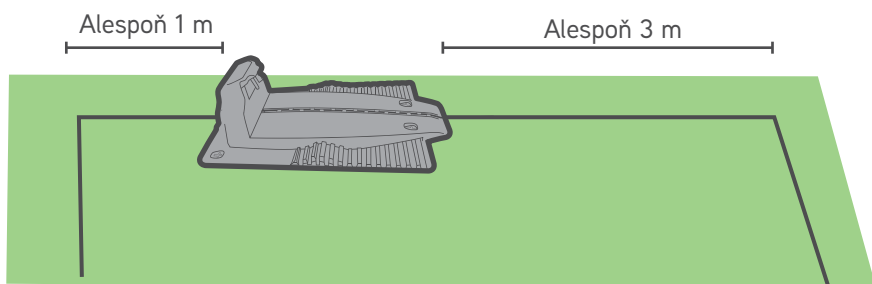

Zásada D

Upřednostňujte zastíněná místa.



TIPY

Dodržte vzdálenost 1 m od hlavic rozstřikovačů – zabráníte tak poškození vnitřních částí sekačky.

Zásada E

Základnu neumístujte na nerovný povrch ani na svah.



Jak instalovat základní stanici?

ORIENTACE

Umístěte základní stanici podle obrázku níže.



VZDÁLENOST OD OKRAJE

Podle pravítka nainstalujte drát do správné vzdálenosti od okraje trávníku.

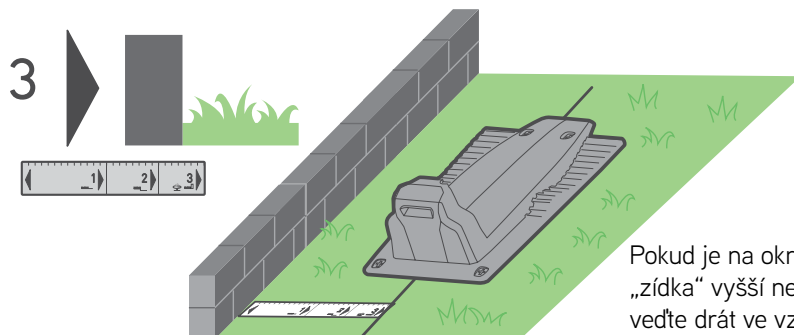
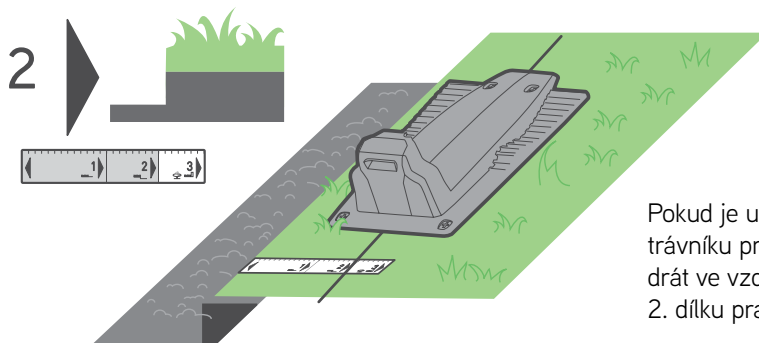
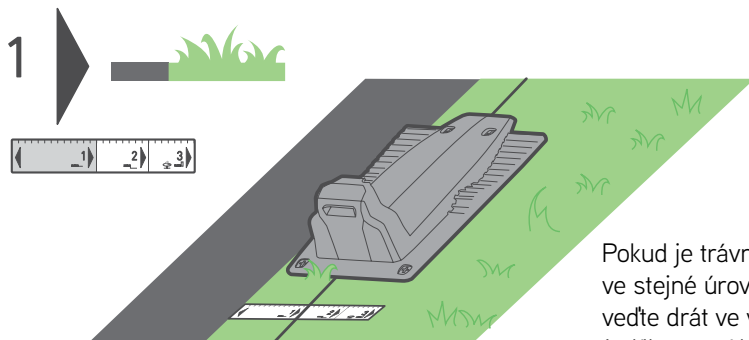

UPEVNĚTE ZÁKLADNU

Až vyberete vhodné místo, upevněte základní stanici k zemi pomocí dodaných kolíků.

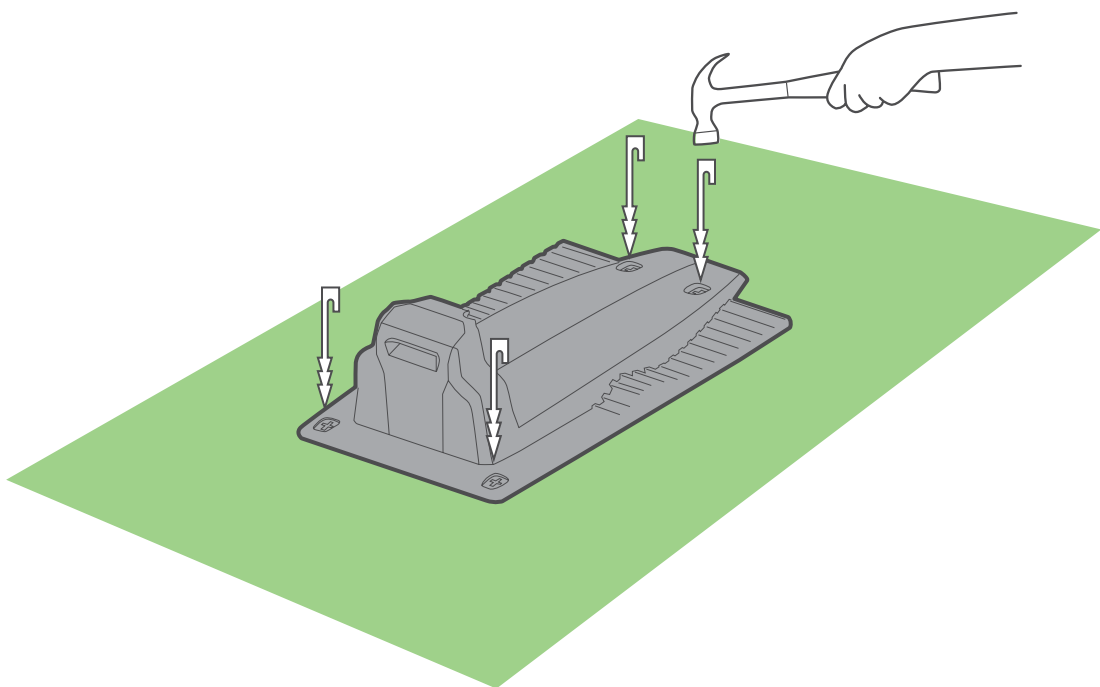

Dějte pozor, abyste při zatluštění kolíků nepoškodili zavlažovací trubky.



Plánujte dopředu

Než začnete, projděte se po okraji trávníku a naplánujte, jak položíte obvodový drát. Zaznamenejte si všechny překážky a svahy.

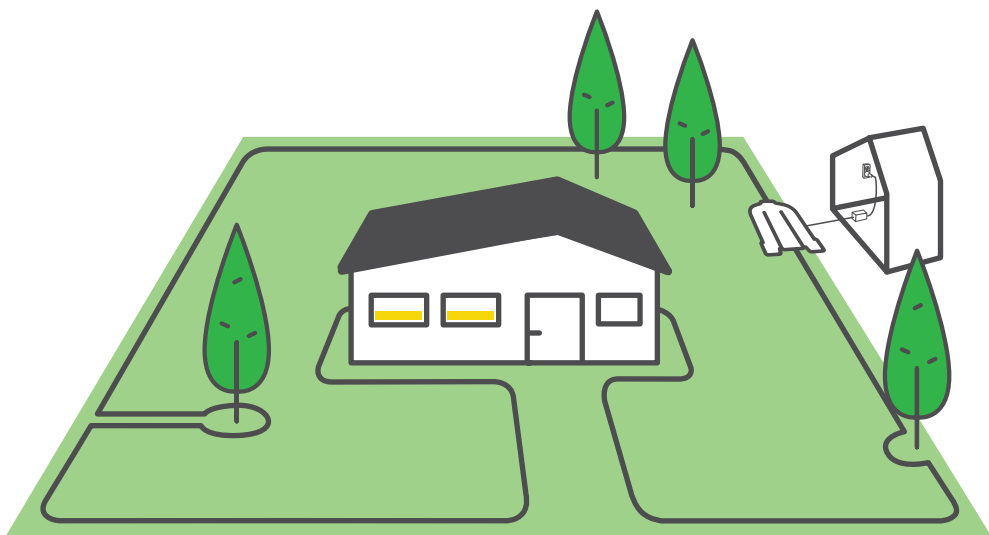

Překážky a svahy

Než do země zabodnete první kolík, musíte vzít na vědomí případné překážky a svahy.

PŘEKÁŽKY



Měkké překážky

Měkké překážky jsou např. květinové záhony, jezírka nebo malé stromky. Je třeba je chránit vytvořením obvodového ostrůvku.

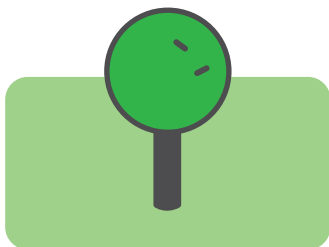

Pevně stojící překážky

Jedná se o svislé, pevné překážky vyšší než 15 cm, jako jsou stromy nebo velké, pevné prvky, do kterých může sekačka lehce narazit, aniž by hrozilo poškození.

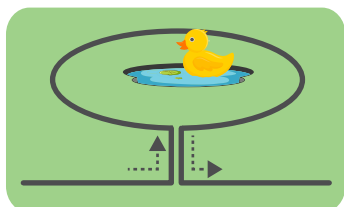

Jezírka

Jezírka a další vodní plochy je potřeba chránit vytvořením obvodového ostrůvku.

SVAHY

Svahy podél okrajů

Pokud nemá sekačka sklouznout z trávníku, především když je tráva mokrá, je potřeba obvodovým drátem vyloučit z plochy trávníku svahy podél okrajů, pokud je jejich sklon větší než 20 % – tj. stoupání 20 cm na 1 m délky.

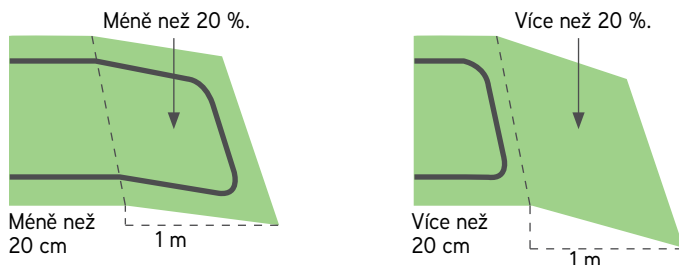

Svahy na trávníku

Sekačka může sekat travnaté plochy se sklonem až 45 %. Svahy podél okrajů je možné zahrnout, pokud se svažují směrem dovnitř sekané plochy, protože v takových případech nehrozí sklouznutí sekačky mimo trávník. 45% sklon odpovídá 45 cm stoupání na 1 m.

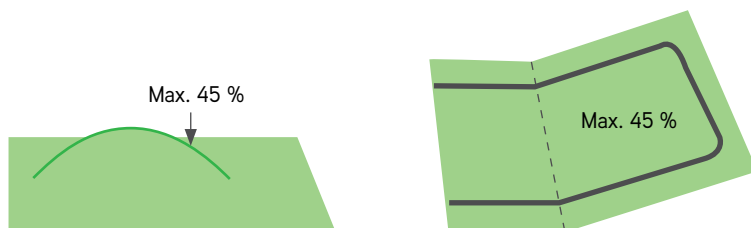

Sklon trávníku je příliš velký, když...

se sekačka při jeho zdolávání naklání od země. Takové svahy vylučte z pracovní oblasti sekačky.



TIP

2 Natáhněte obvodový drát

Natáhněte obvodový drát („virtuální hranici“), který definuje pracovní oblast sekačky.

Nyní jste připraveni nainstalovat obvodový drát. Projdeme si instalaci krok za krokem.



TIPY

- Připravte si balení se sekačkou.
 - Než začnete pokládat obvodový drát, budete muset ještě jednou naposledy posekat trávník svou starou sekačkou. Země by navíc měla být vlhká. Tím si usnadníte umístění kolíků a zajistíte, že sekačka drát nepřeseke.
-



CO BUDETE POTŘEBOVAT

- Kladivo
- Kombinační kleště



... Slunečný den a dobrou náladu :)

Začněte správně

Vytáhněte asi 50 cm drátu a kolíkem připevněte začátek drátu k zemi v místě, kam plánujete umístit základní stanici.

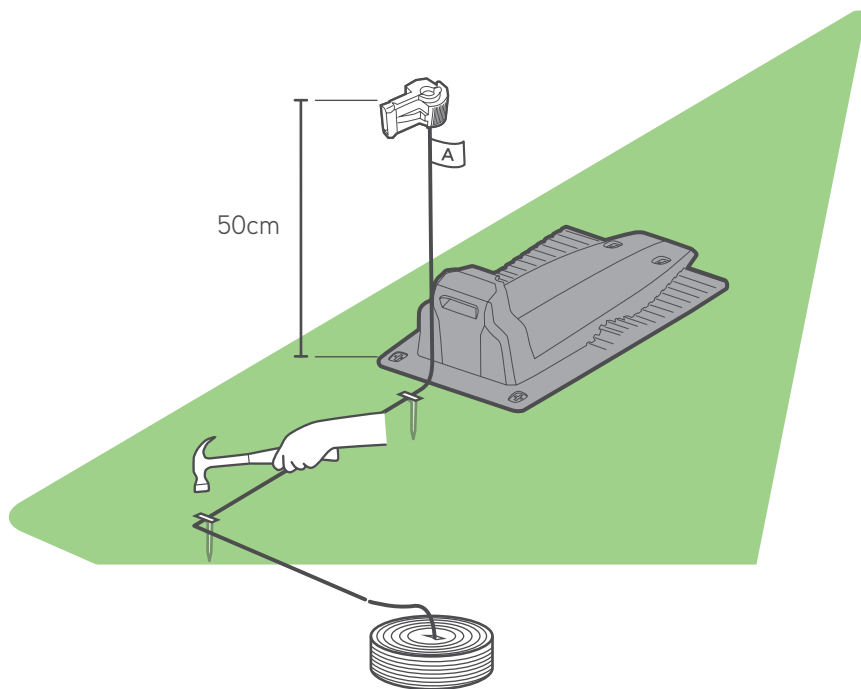

Začněte odvíjet drát proti směru hodinových ručiček okolo trávnicku, začněte od místa základní stanice.

Volně jej položte po obvodu trávnicku podél jeho okrajů. Pokud narazíte na plochu/objekt, který vyžaduje opatrnost, pečlivě kolem ní/něj položte obvodový drát tak, jak je uvedeno v následující části.

Dodržujte správnou vzdálenost

Obvodový drát přidržíte u země kolíky, které jsou dodávány spolu s produktem (ve verzi Pro nejsou součástí balení). Ke stanovení vzdáleností, které je třeba ponechat mezi obvodovým drátem a okrajem trávníku a překážkami, použijte pravítko RoboRuler.

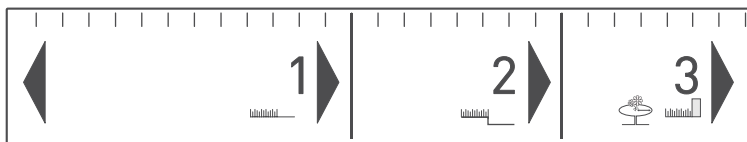
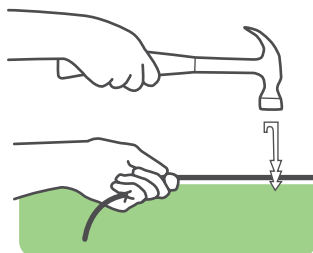

- Kolíky umístěte po každých 2–3 metrech a také v rozích. V tomto úvodním stádiu použijte minimální počet kolíků. Všechny potřebné kolíky doplníte později.
- Při zatloukání kolíků do finální hloubky drát napněte.
- Dejte pozor, abyste nepoškodili zavlažovací trubky.



TIPY

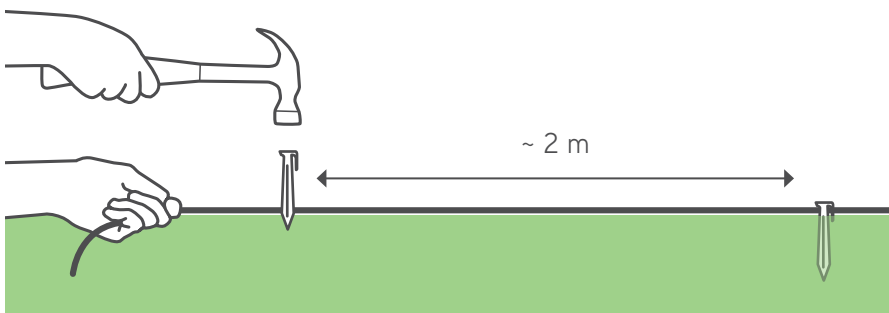

Tam, kde jsou okraje ploché, použijte krátkou vzdálenost na pravítku RoboRuler.

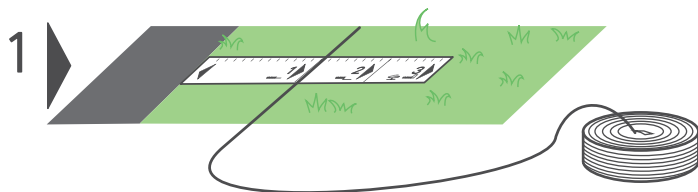

Pokud je na okraji propad, použijte vzdálenost 2 na pravítku RoboRuler.

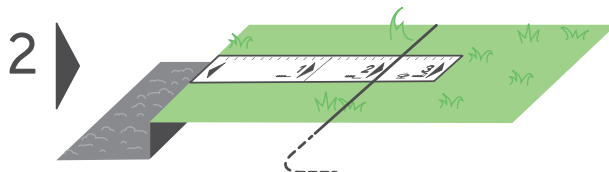

Pokud je na okraji zídka (vyšší než 2 cm nad úrovní země), použijte vzdálenost 3 na pravítku RoboRuler.

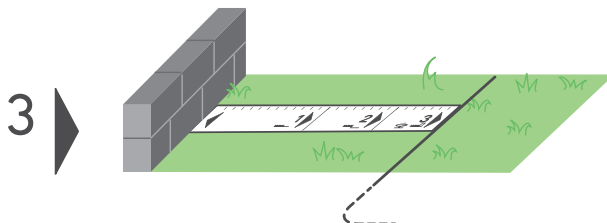

Jestliže okraj trávníku sousedí s vodní plochou, ponechte vzdálenost minimálně 1,2 m.

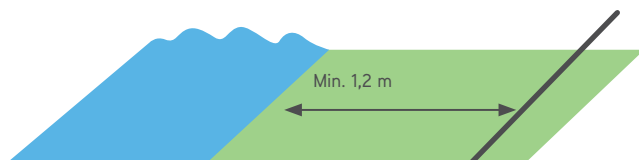

Poblíž vody můžete také umístit pevnou překážku.

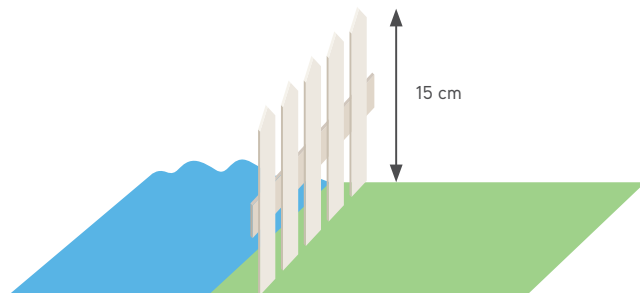

TIPY

- Obvodový drát není nutné zakopávat.
 - V exponovaných oblastech, jako jsou chodníky, doporučujeme drát zakopat.
 - Jestliže je k dokončení celého obvodu nutné použít další obvodový drát, můžete ho prodloužit pomocí dodávaných voděodolných konektorů (viz str. 56 „Spojování obvodových drátů“).
-

3 Měkké překážky

Chraňte měkké překážky

Objekty, jako jsou například květinové záhony, jezírka nebo malé stromky, je třeba chránit vytvořením obvodového ostrůvku.

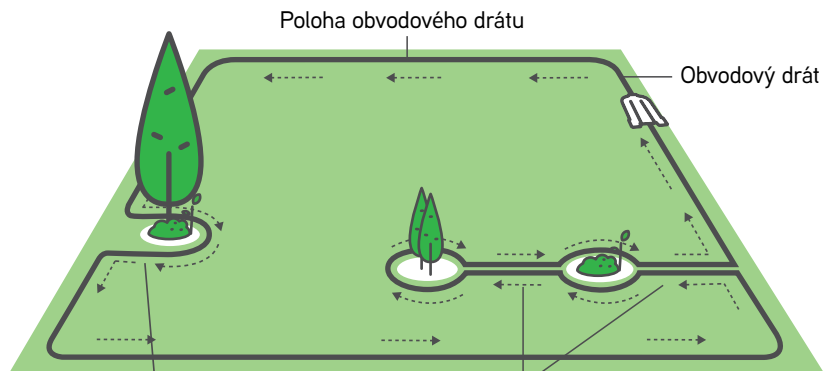

Jestliže je vzdálenost mezi ostrůvkem a obvodovým drátem nižší než 1,2 m, zahrňte překážku do okraje trávníku.

Mezi ostrůvky udržujte minimální vzdálenost 1,2 m. Pokud jsou k sobě překážky blíže, vytvořte jeden ostrůvek.

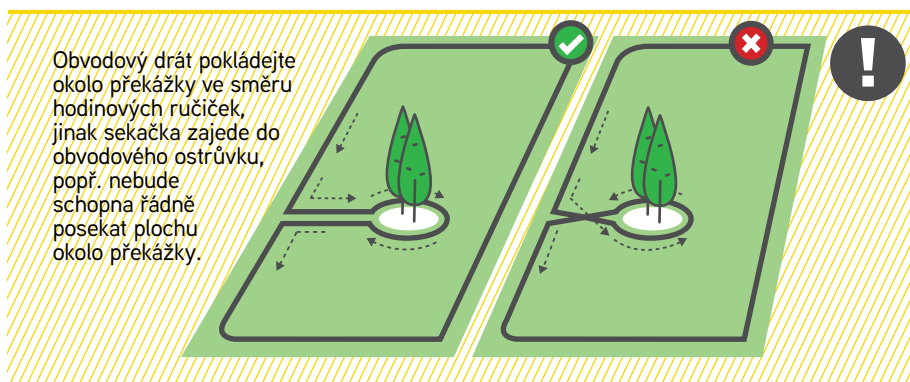

Obvodový drát pokládejte okolo překážky ve směru hodinových ručiček, jinak sekačka zajede do obvodového ostrůvku, popř. nebude schopna řádně posekat plochu okolo překážky.

- Dráty vedoucí k a od ostrůvku připevňte k zemi stejným kolíkem.



TIPY

4 Pevné překážky

Chraňte pevné překážky

Z trávníku je nutné vyloučit všechny pevné prvky nižší než 15 cm. Vyšší pevné prvky je v trávníku možné ponechat bez ochrany.

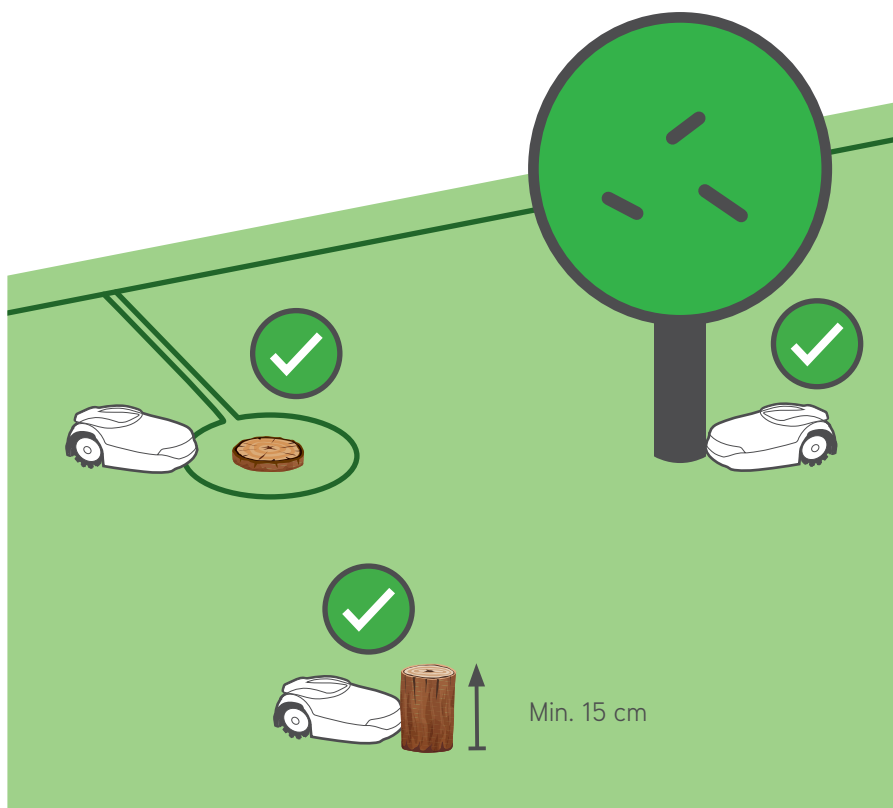

5 Svahy

Svahy

Sekačka si poradí s trávničky až do sklonu 45 %.

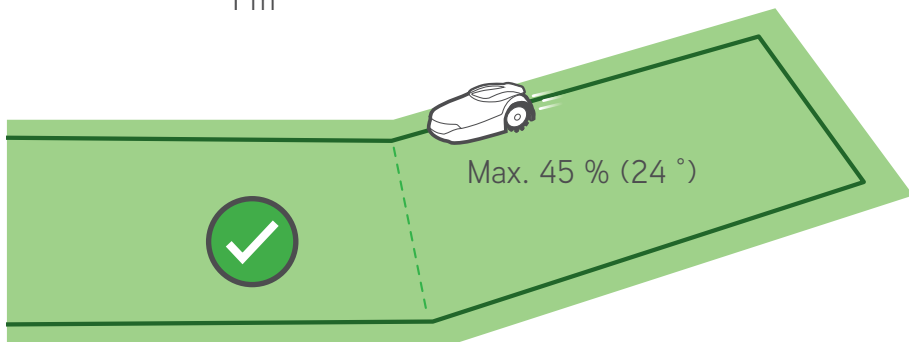
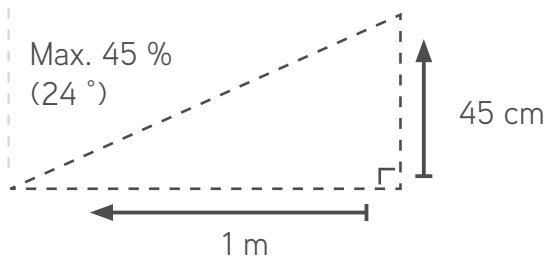
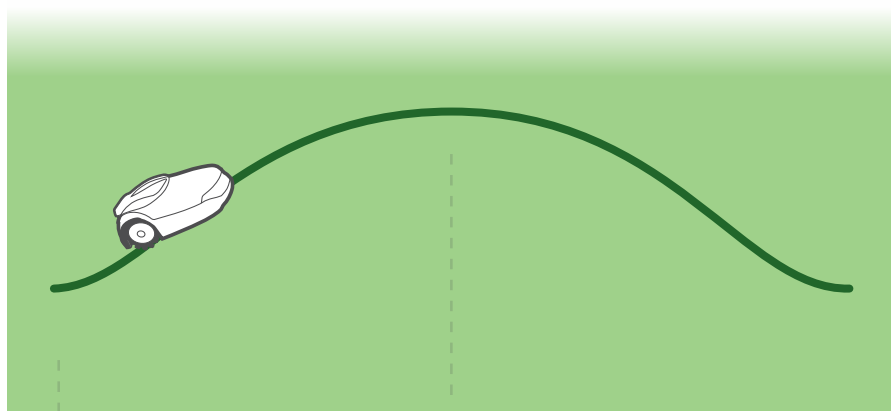

Veškeré svahy o sklonu převyšujícím 20 %, které jsou na okrajích trávníku, je potřeba vyloučit, aby sekačka nesklouzla mimo trávník (především za mokra).

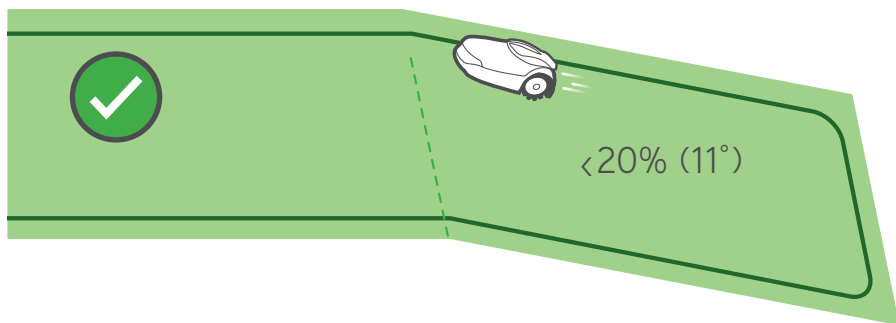

20% =

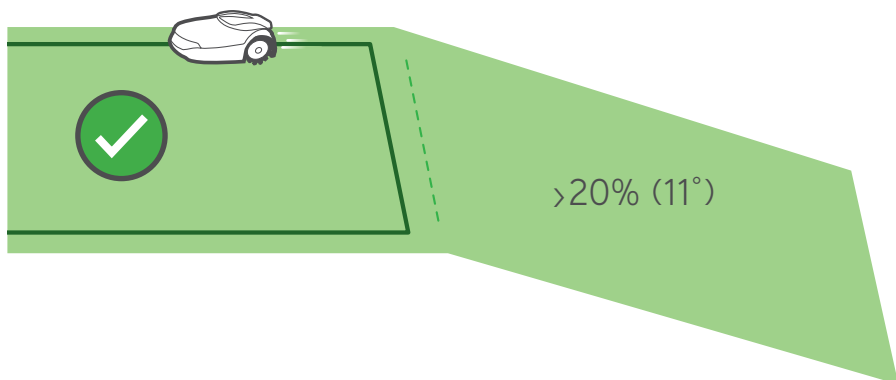
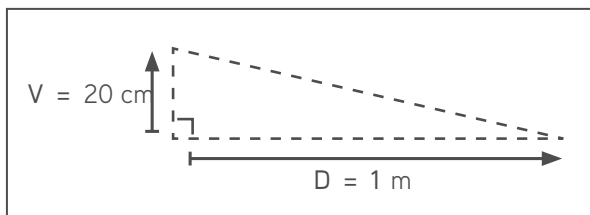

6 Úzké průchody

Vzpomeňte si na typ vašeho trávníku



Typ A

Pouze základní zóna



Typ B

Základní zóna +
podzóna



Typ C

Základní zóna +
oddělená zóna



Typ D

Základní zóna +
podzóna + oddělená
zóna

Jak vést drát v podzóně

Typ B / Typ D

Nemáte podzónu?
Tuto část přeskočte!

Základní zónu a podzónu spojuje
úzký průchod.

Aby jím mohla sekačka projet, musí
být alespoň 2 m široký.

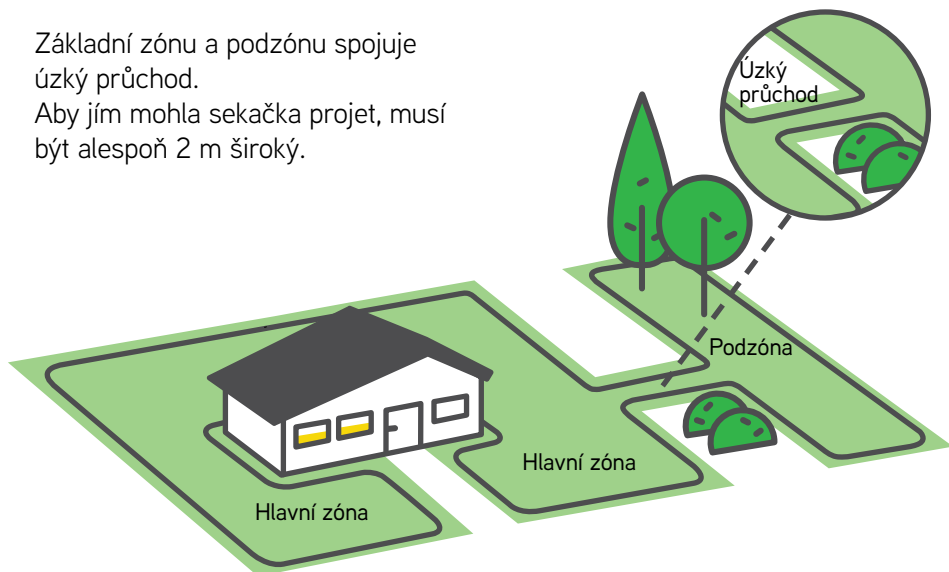

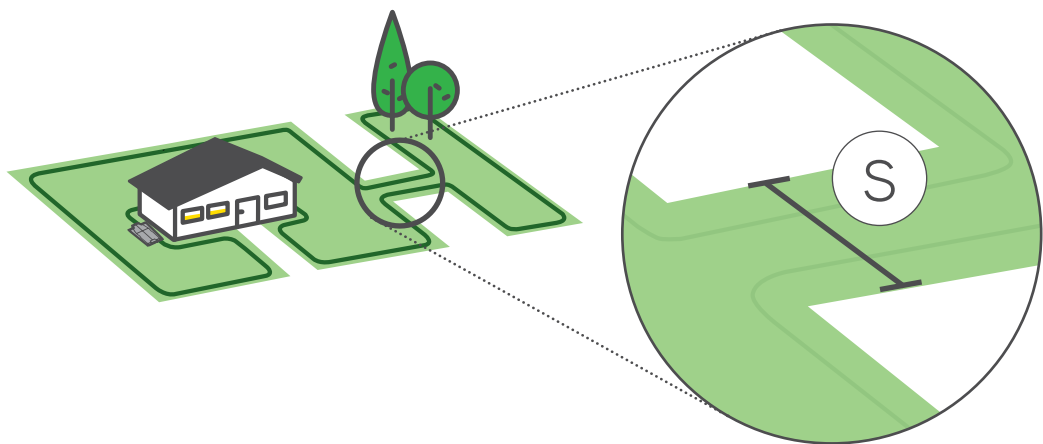

Základní zónu a podzónu spojuje úzký průchod.
Sekačka zvládne projet průchodem o šířce přes 2 m.

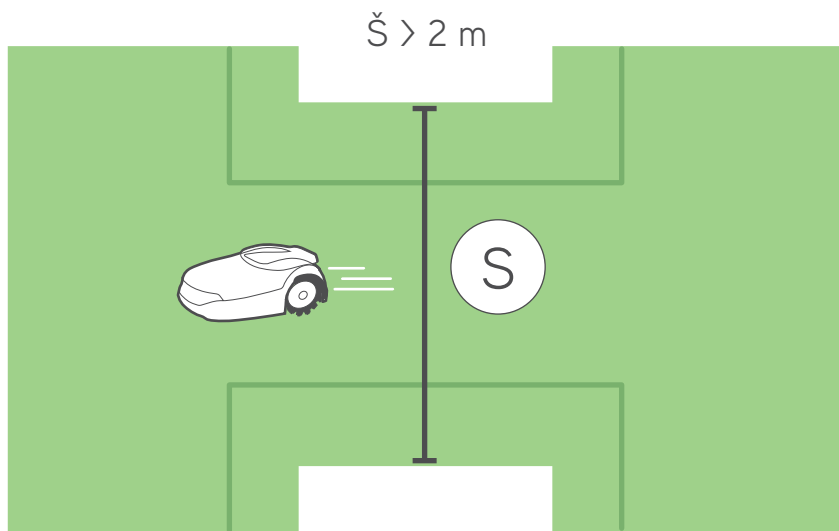

Pokud má úzký průchod šířku 1–2 m, je dráty nutné vést středem trasy tak, aby mezi nimi byla vzdálenost odpovídající 1 dílku na pravítku RoboRuler. Sekačka díky tomu zvládne sledovat dráty v podzóně i mimo ni. Na obou koncích průchodu je nutné zalomit roh pod úhlem 45 stupňů, aby se sekačka mohla v podzóně i mimo ni správně otáčet.

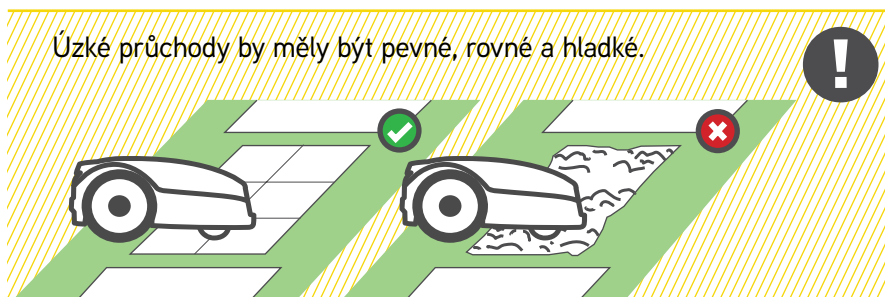
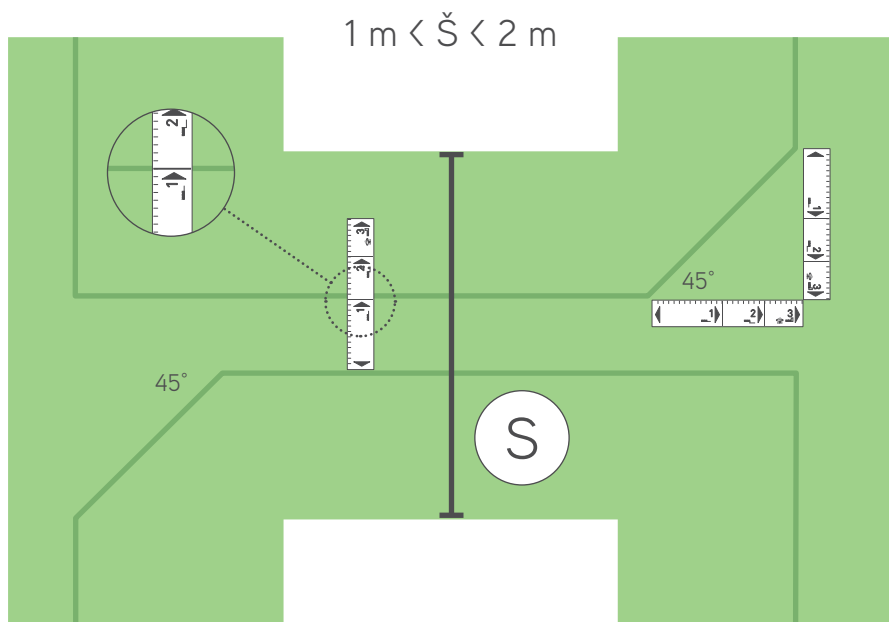

7 Oddělená zóna

F. Jak vést drát v oddělené zóně

Typ C / Typ D

Nemáte oddělenou zónu?
Tuto část přeskočte!

Rozšiřte obvodový drát ze základní zóny přes překážku.

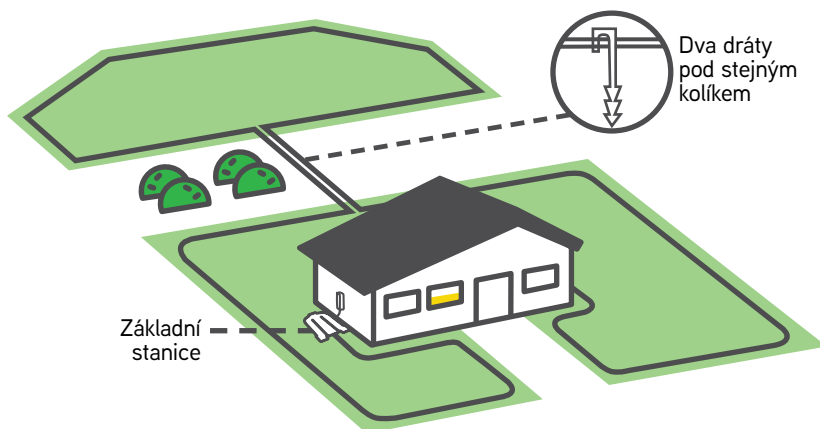



TIP

Spojování obvodového drátu (dle potřeby)

- Vložte oba konce vodičů do poloh zcela vlevo a zcela vpravo v konektoru.
- Ujistěte se, že jsou dráty zcela zasunuty do konektoru.
- Použijte kleštičky k zatlačení tlačítka na horní straně konektoru. Tlačítko by mělo být zcela zatlačené tak, aby nedošlo k poškození konektoru.

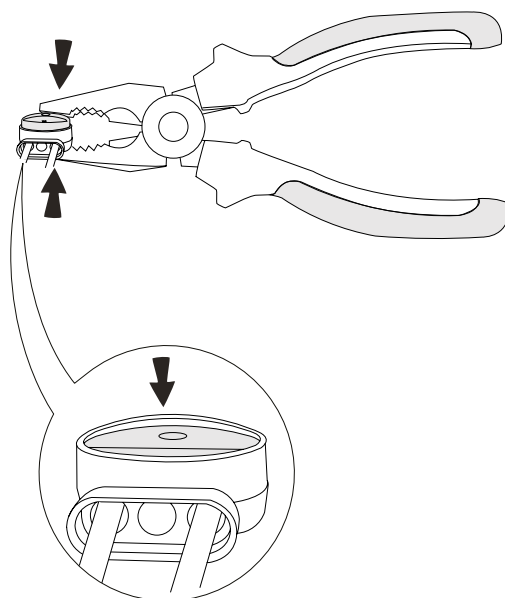
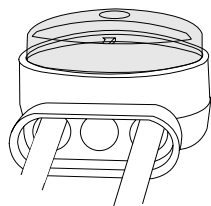

8

Dokončení instalace

G. Dokončete instalaci obvodového drátu

Když protáhnete obvodový drát zpátky k základní stanici, umístěte poslední kolík do vzdálenosti asi 5 cm před základnou. Je velmi důležité, aby byl drát vůči základně vyrovnaný.

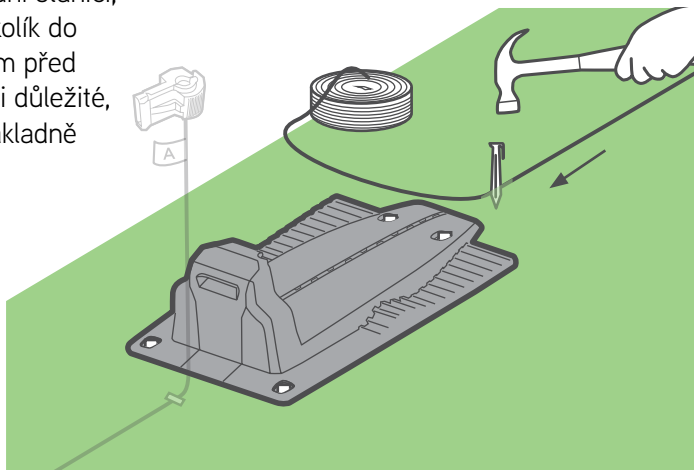

TIPY

Vytáhněte drát do vzdálenosti asi 50 cm za základní stanici a odstříhnete ho.

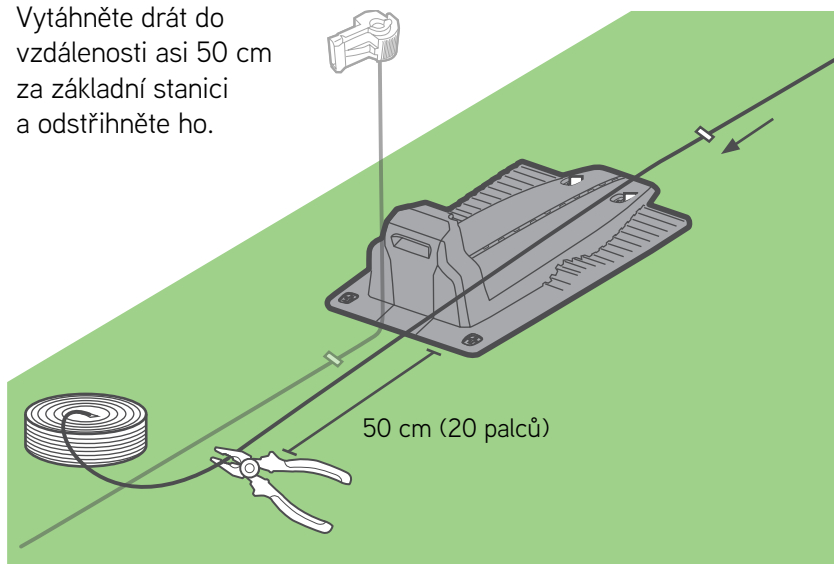

Otevřete zadní dvířka základní stanice.

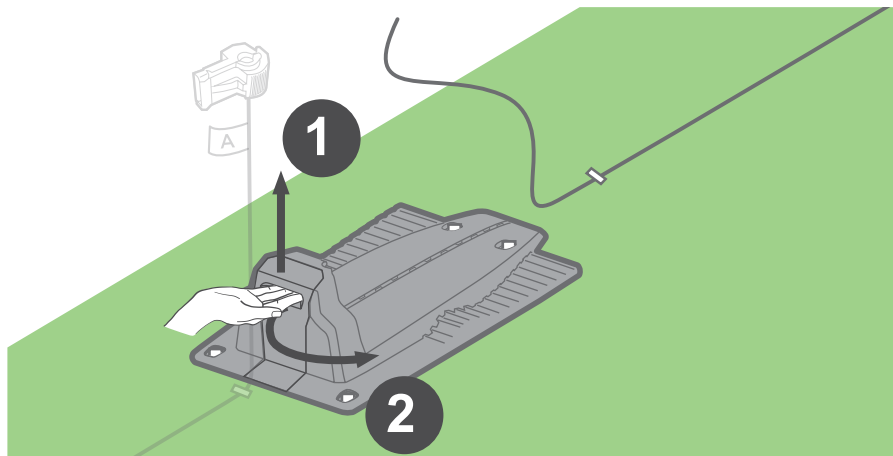

Zasuňte nebo protáhněte drát příslušným průchodem a otvorem pod nabíjecími konektory, aby vyšel ze zadní části základní stanice.

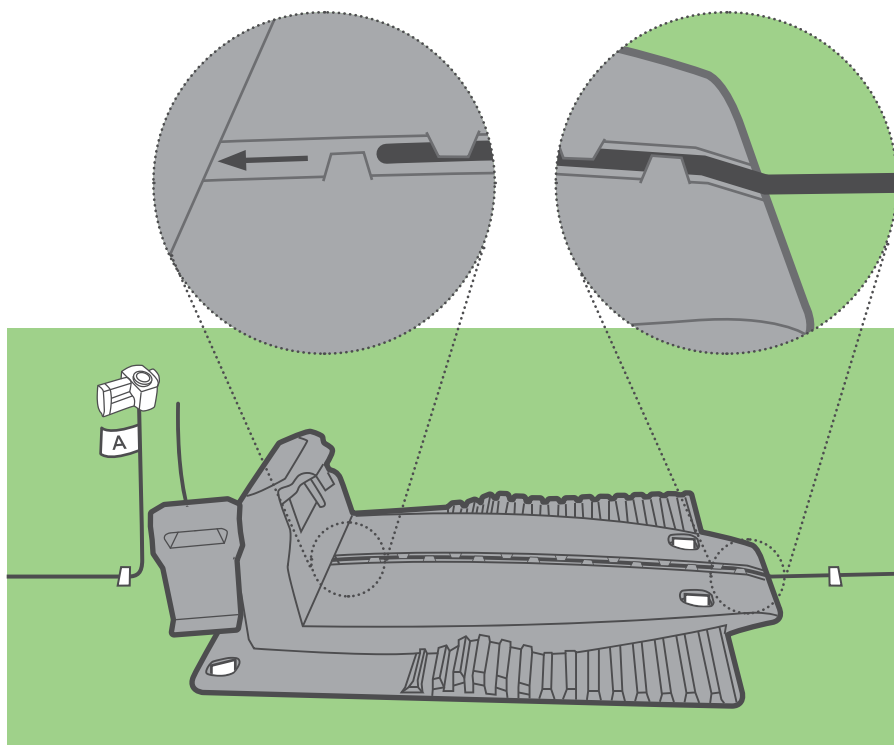

Na konec drátu připevněte konektor, jak ukazují obrázky.
Odstřihněte konec drátu u konektoru.

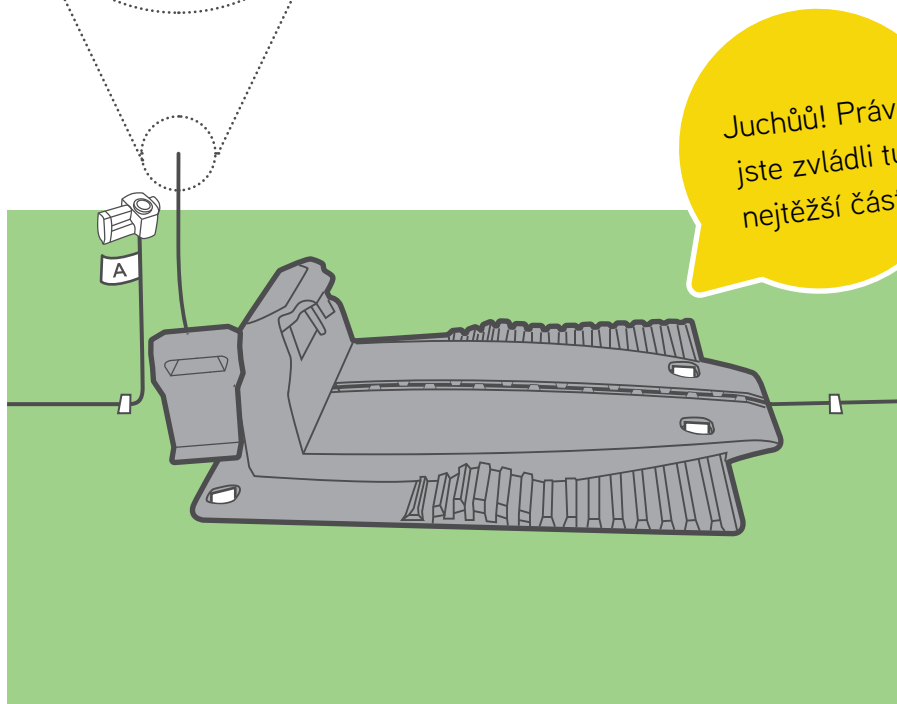
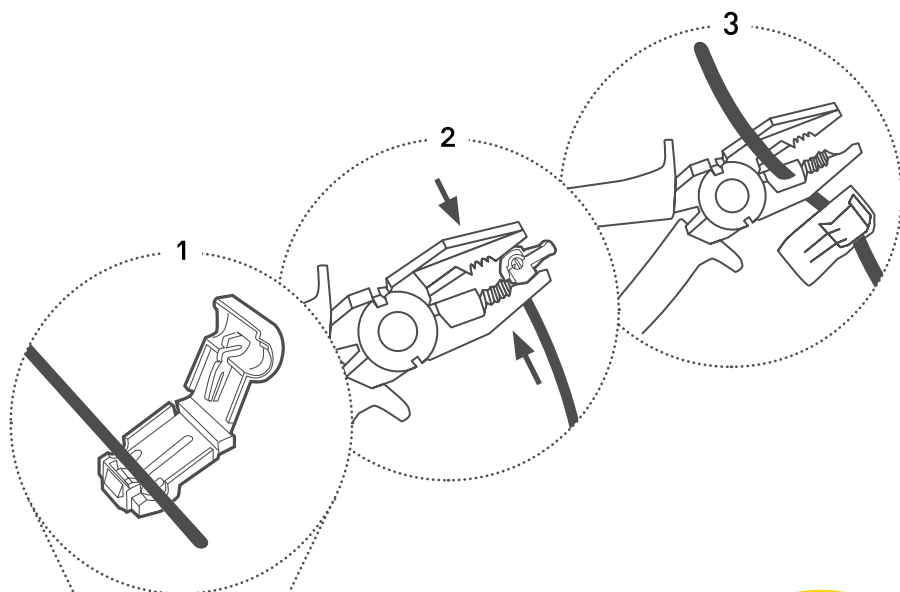

Juchůů! Právě
jste zvládli tu
nejtěžší část!

Upevněte drát k zemi pomocí kolíku. Dráty zkruťte a ohněte tak, aby dobře seděly ve výřezu v základní stanici. Konec drátu označený písmenem A připojte ke konektoru označenému písmenem A na zadní straně základní stanice. Druhý konec připojte ke druhému konektoru. Nasuňte drát dovnitř a zavřete dvířka.

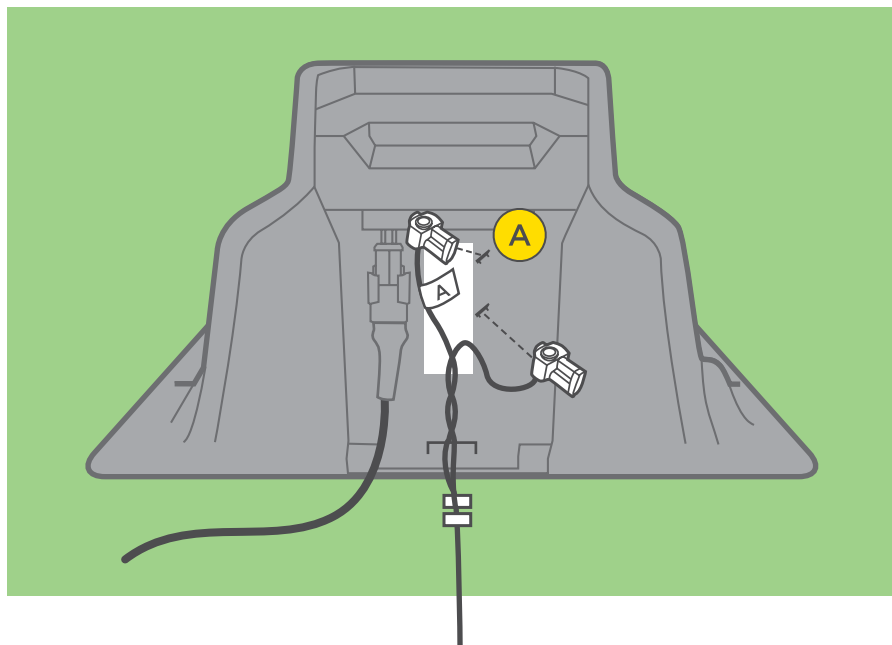









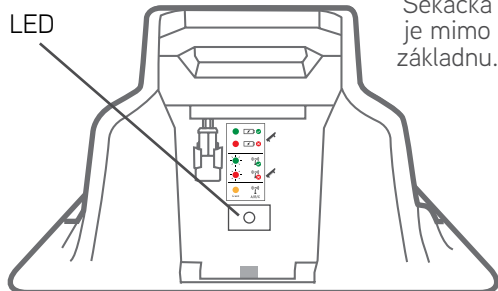

LED kontrolky

Kontrolky na základní stanici by teď měly blikat zeleně (pokud je sekačka mimo základní stanici), popř. svítit zeleně (pokud je sekačka v základní stanici).

Sekačka je v základně.

Sekačka je mimo základnu.



Svítí zelená	 
Svítí červená	 
Bliká zelená	 
Bliká červená	 
Oranžová 4 s	  4 s A/B/C

VÝSTRAHA!

Prodlužovací kabel vedoucí od napájecího zdroje k základní stanici by měl být spolehlivě připevněn k zemi! Musí být instalován tak, aby o něj nemohl nikdo zakopnout.

Sítový kabel by měl vést POUZE přes měkké povrchy.

Kabel by neměl vést přes tvrdé povrchy (např. chodníky, příjezdové cesty), kde ho nelze spolehlivě připevnit.



Už zbývá jen
poslední krok... ;)

Jednorázové nastavení

Zapněte sekačku a proveďte její úvodní nastavení pro provoz.

A. Nastavte jazyk, čas a datum

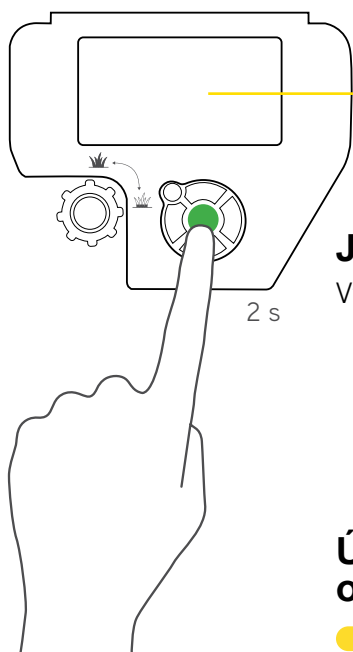

Jazyk
Vyberte jazyk.

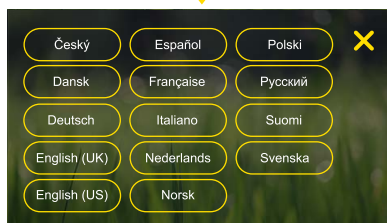

Úvodní obrazovka

→ Další

← Zpět



Datum

Nastavte datum.

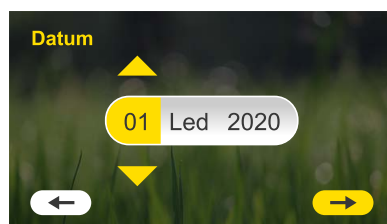

Čas

Nastavte čas.

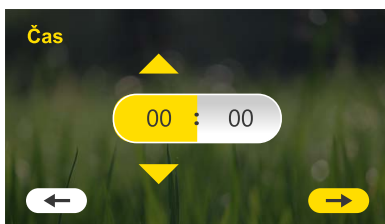

Instalaci provedl...

Vyberte, kdo provedl instalaci.

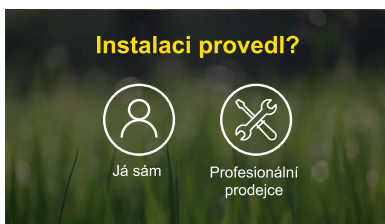

Velikost hlavní zóny

Nastavte velikost hlavní zóny.

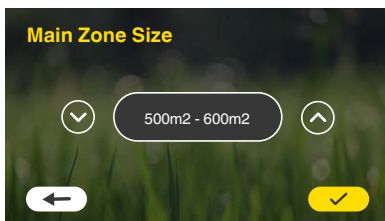

Nastavení dokončeno

Úvodní nastavení je dokončeno.
Další obrazovka se otevře za několik sekund.

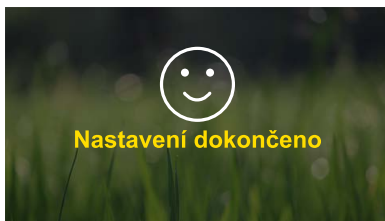

Nastavte výšku sekání

Výšku sekání nastavíte otáčením ovladače doprava/doleva. Stisknutím nastavení potvrdíte.

Pokud je tráva vysoká, doporučujeme začít vyšší výškou sekání a několik týdnů ji postupně snižovat.



Nastavte plán

Sekačka vypočítává navrhovaný plán automatického sekání podle velikosti vašeho trávníku. Automatický plán je nejdřív potřeba schválit. Na této obrazovce ho můžete také změnit nebo se k němu později vrátit a upravit ho. Nastavení automatického plánu najdete v menu nastavení na hlavní obrazovce.

Další informace o možnostech nastavení automatického plánu najdete v části „Automatický provoz“ v tomto návodu.

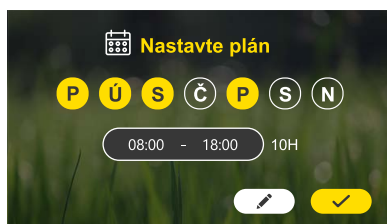

Vyzkoušejte drát

Je čas provést zkoušku obvodového drátu a případně ho upravit.

- 1) Vyndejte sekačku ze základní stanice a umístěte ji předkem k drátu za základní stanicí.
- 2) Stiskněte tlačítko Domů.

Sekačka se rozjede vpřed a začne sledovat obvodový drát. Během jízdy sledujte následující:

A. Drát je příliš blízko k překážkám.

Pokud sekačka sleduje drát a setká se s překážkou, objede ji. V takových případech přesuňte drát dál, aby se sekačka překážce vyhnula, aniž by ji musela objíždět a vzdalovat se drátu.

B. Drát je příliš blízko k okraji trávníku.

Pokud sekačka sleduje obvodový drát a přepadne přes okraj trávníku, posuňte drát dál od okraje trávníku.

C. Drát je příliš daleko od překážek nebo okraje trávníku.

Sekačka má jedinečnou schopnost sekát i v blízkosti překážek a okrajů trávníku. Pokud některá místa neposeká podle vašich představ, stačí jen posunout obvodový drát dál. Přitom ale předcházejte situacím popsaným v bodech A a B.

D. Náročný terén

Pokud má sekačka v některých místech menší trakci nebo nemanévruje správně z jiných důvodů, upravte v těchto místech polohu drátu. Nestabilní, písčité, kamenitý terén nebo velké množství kořenů, případně výrazně nerovný povrch mohou způsobit uvíznutí sekačky, která se pak nedokáže vrátit na základní stanici k nabíjení. Náročnost suchého terénu se za deště může ještě zhoršit.

- 3) Veškeré úpravy drátu můžete otestovat stisknutím ovladače STOP a přenesením sekačky na místo, kde je drát asi 3 m od oblasti, kde jste jeho polohu upravili. Znovu pošlete sekačku domů. Celý proces opakujte na všech potřebných místech, dokud nebudete spokojeni s tím, jak projede celou oblast.
- 4) Když sekačka projede celou oblast, vrátí se do základní stanice.
- 5) Po dokončení další oblasti vyjměte deaktivátor.
- 6) Upevněte příslušný úsek drátu.
- 7) Znovu vložte deaktivátor.
- 8) **VÝBORNĚ!**

Upevněte drát

Teď je potřeba upevnit drát pomocí kolíků.

Použijte zbývající kolíky k upevnění obvodového drátu v rozestupech od 0,5 do 1 m.

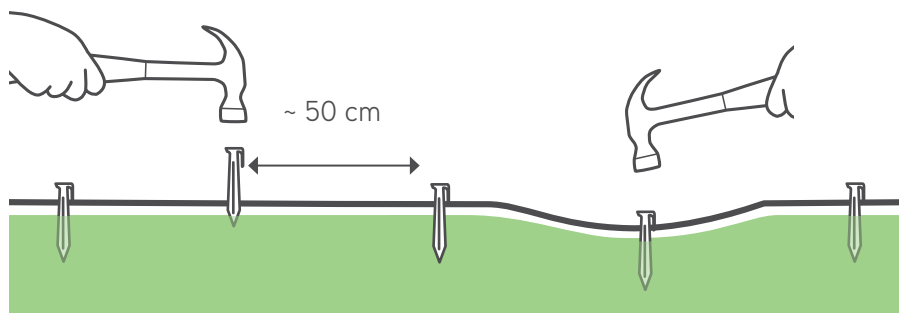

Výborně!

Nyní si odpočiňte
a nechte ji pracovat.



- ① Seznámení se sekačkou
- ② Struktura nabídky
- ③ Automatický provoz
- ④ Manuální provoz
- ⑤ Funkce – jak na to
- ⑥ Pravidelná údržba
- ⑦ Řešení problémů
- ⑧ Časté dotazy

1 Poznejte svou sekačku

Abyste si svou novou sekačku užili naplno, přečtěte si napřed o různých jejích částech a zprávách, které zobrazuje. Když pochopíte, jak sekačka pracuje a „komunikuje“, bude její provoz bezproblémový a obsluha snadná.

Externí části

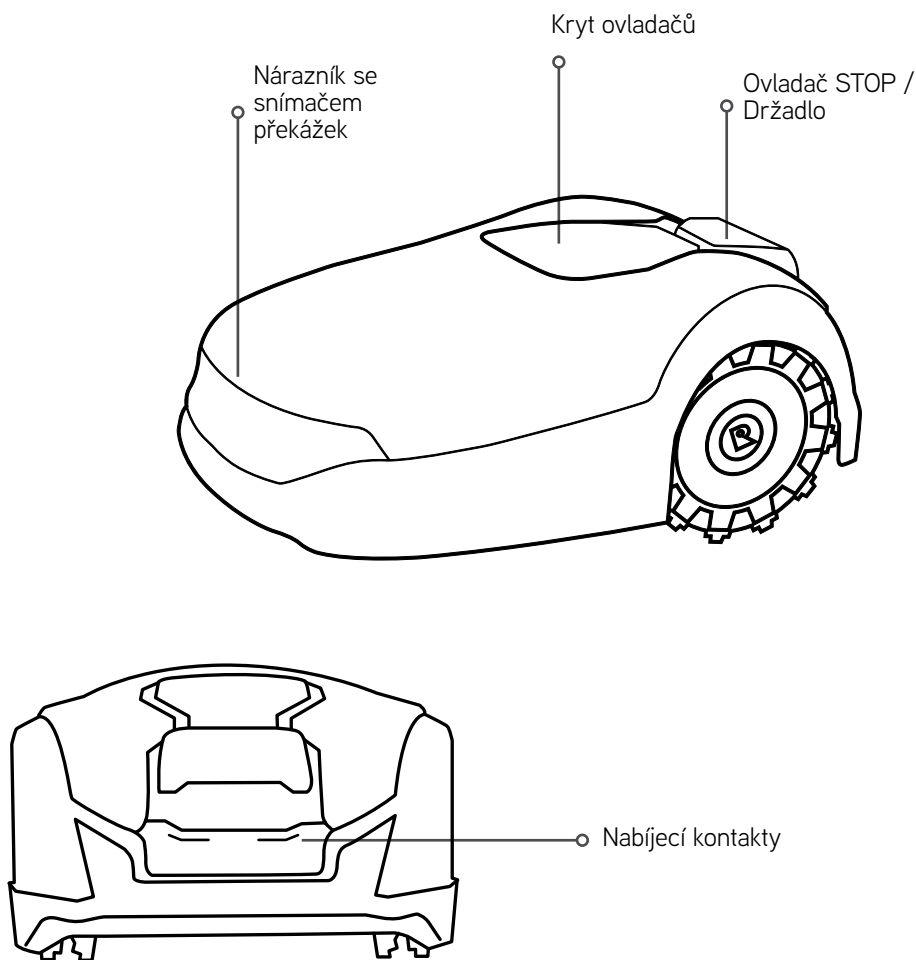

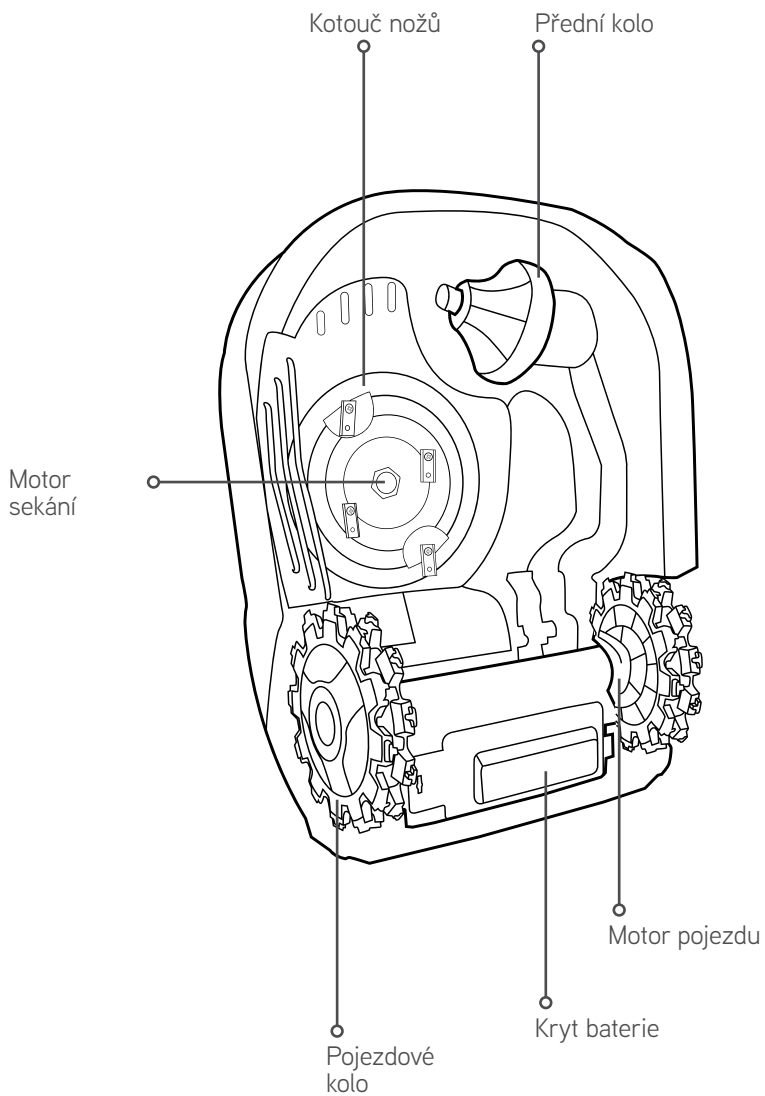

Části pod krytem

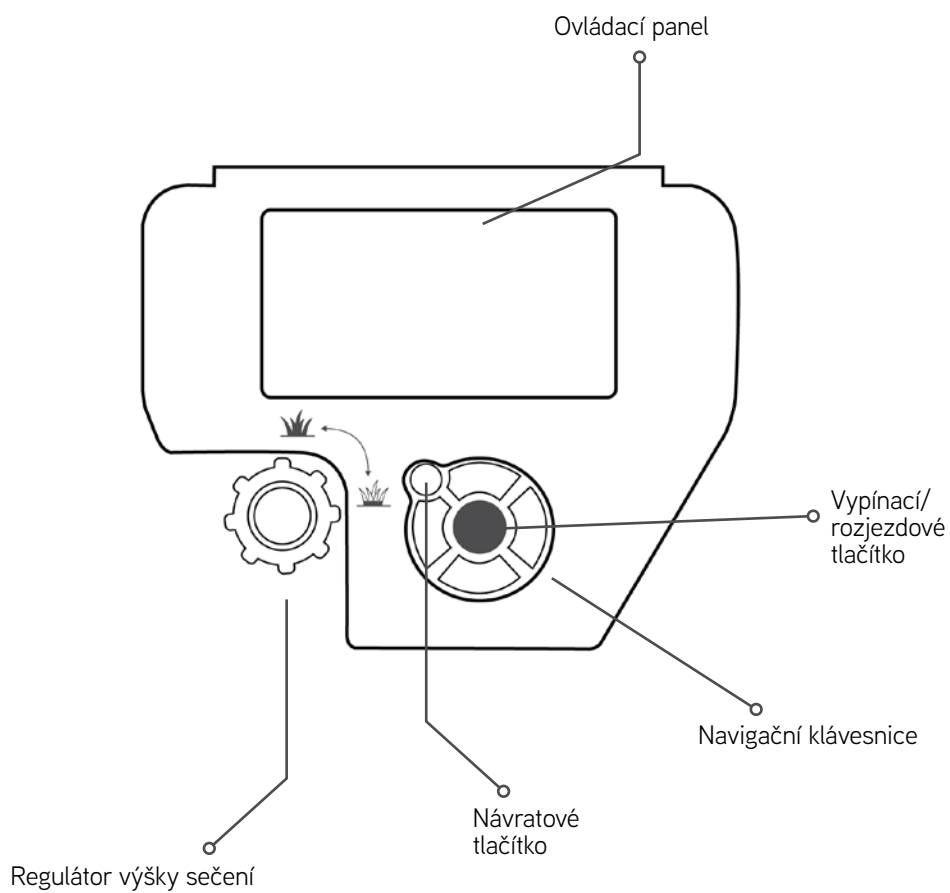

Displej LCD

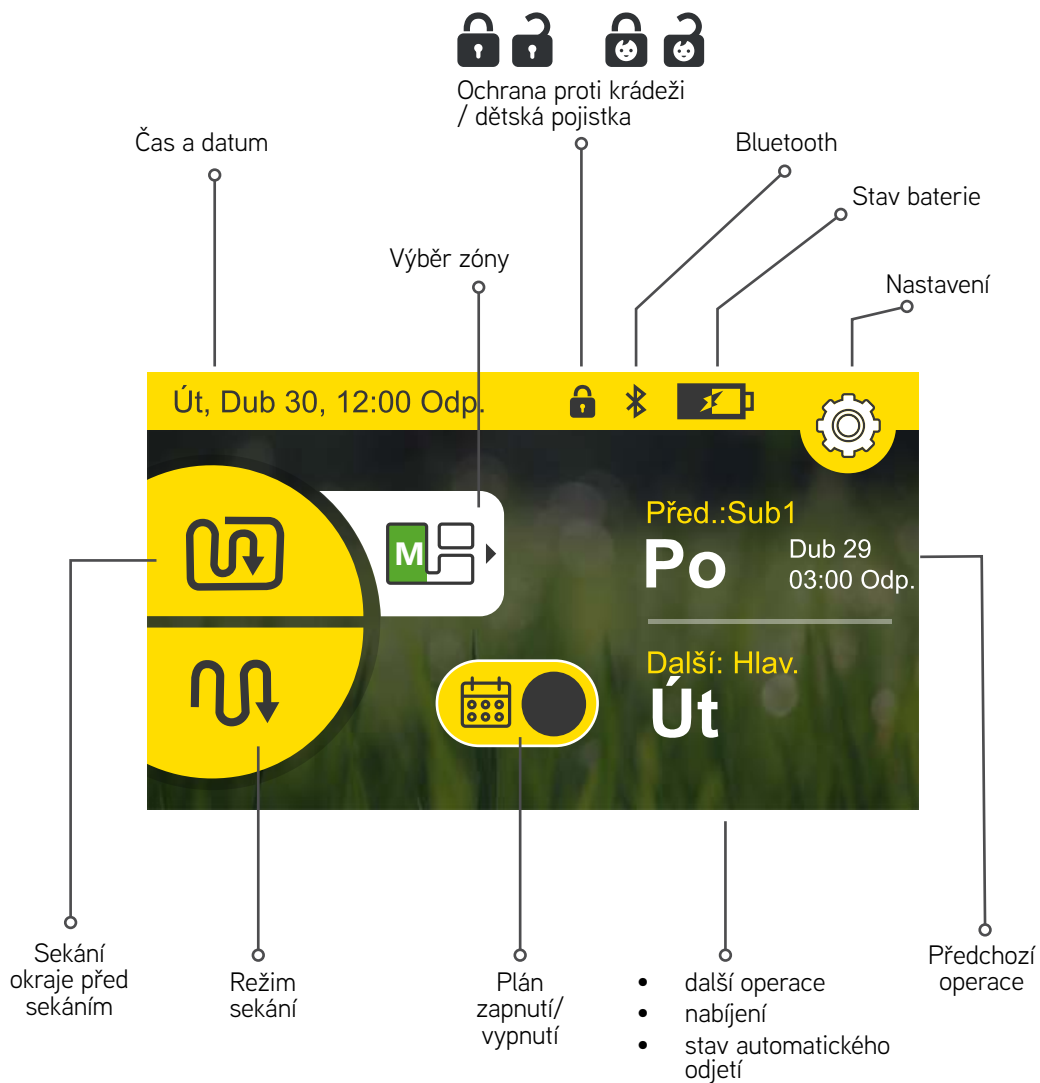



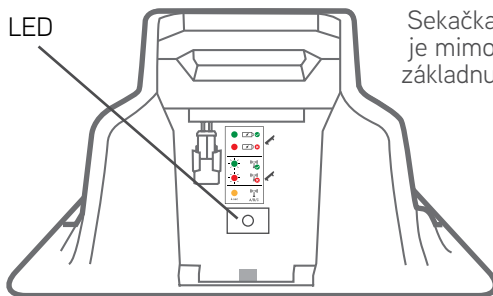







LED signalizace na základní stanici







LED

Sekačka je v základně.

Sekačka je mimo základnu.

Svítí zelená	 
Svítí červená	 
Bliká zelená	 
Bliká červená	 
Oranžová 4 s	  4 s A/B/C

Signál	Význam
 Svítí zelená	Signál obvodového drátu je v pořádku; sekačka je v základní stanici
 Bliká zelená	Signál obvodového drátu je v pořádku; sekačka je mimo základní stanici
 Svítí červená	Nenabíjí se.
 Bliká červená	Špatný signál obvodového drátu nebo příliš dlouhý drát
 Oranžová	Typ signálu se změnil na A/B/C.

2 Struktura nabídky



Možnosti sekačky

Slouží ke konfiguraci uživatelských preferencí.



Dětský zámek

Zámek klávesnice proti náhodnému stisknutí



Ochrana proti krádeži

Ochrana PIN kódem



Čas a datum

Nastavuje datum a čas.



Formát

Výběr formátu času (24/12)



Jazyk

Změna jazyka nabídky



Zvuky

Zapnutí/vypnutí zvuku



A/B/C

Typ signálu

Změnou tohoto nastavení můžete zabránit rušení s dalšími robotickými sekačkami v okolí



Možnosti trávníku

Úplný popis všech položek nabídky najdete v našem internetovém Centru podpory. Pomocí směrových tlačítek na klávesnici můžete nabídky procházet i na dotykové obrazovce. Svůj výběr pak potvrdíte stisknutím zeleného tlačítka Go.



Ostrůvky

Zapnout/vypnout



Velikost

Nastavení velikosti trávníku



Přidat podzónu

Možnost přidat k plánu sekání až 4 další podzóny



Jet blízko drátu

Ochrana proti jízdě stejnými stopami na stejné trase podél obvodového drátu s dynamickým posunem (bez vycentrování vůči drátu)



Oddělená zóna

Možnost používání sekačky v samostatné zóně



Okraj

Zapnutí nebo vypnutí sekání okrajů při automatickém provozu



Intenzivní sekání

Dočasné zvýšení frekvence sekání po dobu až 7 dnů

3 Automatický provoz

Naučte se konfigurovat automatický provoz a v případě potřeby jej manuálně obejít.

- Na základě nastavení velikosti zóny sekačka automaticky určuje požadovanou dobu sekání vašeho trávníku a doporučuje týdenní plán pro dosažení nejlepších výsledků.
- Plán zahrnuje dostupné pracovní dny a doporučená provozní okna, která jsou každý den k dispozici.



- Pracovní dny a provozní okna si můžete přizpůsobit podle svých potřeb.

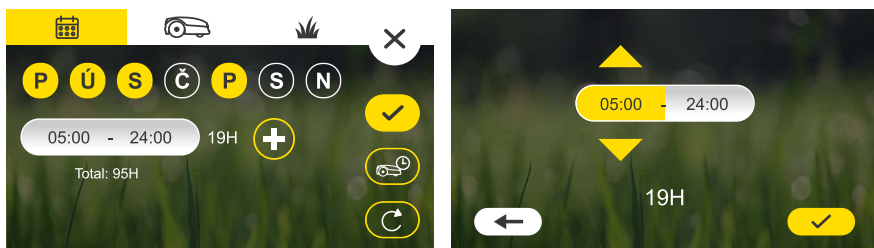

- Každodenní provozní okno můžete rozdělit na dvě samostatná okna. Hodí se to, když nechcete, aby v době mezi okny byla sekačka na trávníku.

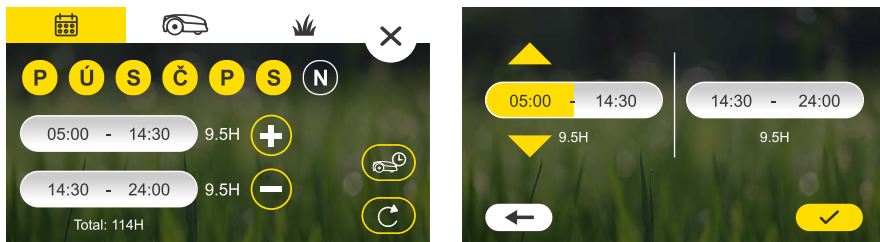

- Je ale důležité příliš neomezovat provozní dobu sekačky. Když necháte plán otevřený, sekačka se lépe přizpůsobí měnícím se podmínkám a snadno dosáhne potřebné provozní doby v každém týdnu.
- Sekačka vás upozorní, pokud počet pracovních dnů nebo délka provozního okna neodpovídá požadovanému počtu hodin provozu za týden.



Sekačka přestane sekat, jakmile dosáhne požadovaného počtu hodin provozu za týden stanoveného podle velikosti vašeho trávníku. Proto není třeba se bát, že by sekačka na základě plánu pracovala příliš často.



TIP

Hodiny sečení

- Robotická sekačka sice dokáže stanovit chytrý plán na základě velikosti trávníku, kterou zadáte, ale je možné, že plán budete chtít občas změnit.
- Doba sekání nezbytná pro řádnou údržbu vašeho trávníku se může lišit v závislosti na řadě faktorů, jako jsou: typ trávy, počasí a roční období, množství slunečního světla, vysychání půdy, hnojení atd. Proto doporučujeme sledovat kvalitu vašeho trávníku a v případě potřeby provádět nezbytné úpravy.
- Vaše sekačka také umožňuje měnit frekvenci automatického plánu jak pro celý trávník, tak i pro jednotlivé podzóny.

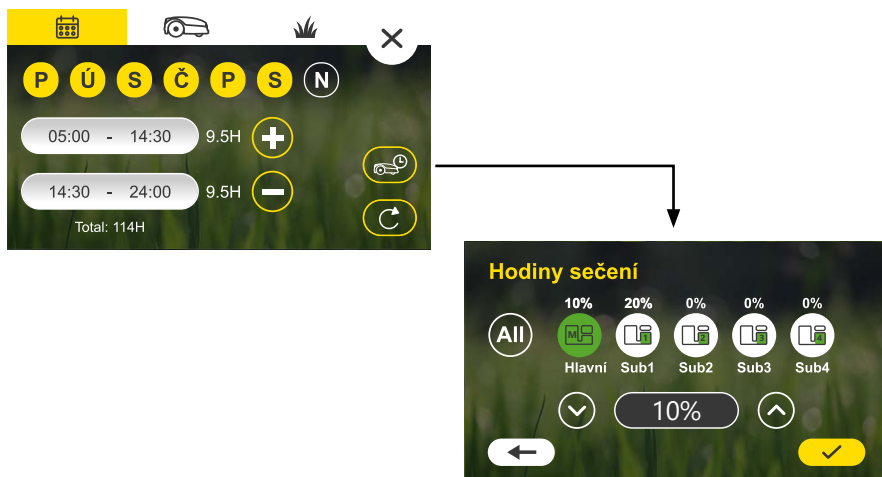

- Příliš vysoká frekvence sekání může trávník poškodit a zkrátit životnost vaší sekačky.
- Příliš nízká frekvence sekání může vést k nerovnoměrnému vzhledu vašeho trávníku a omezení možností sekačky redukovat jeho růst.



TIP

Poznámka:

- Pro lepší výsledky doporučujeme nenastavovat plán tak, aby zahrnoval více než 2 po sobě následující dny bez sekání.
- Jakmile bude denní sekání dokončeno, zůstane sekačka v základní stanici až do zahájení příštího provozního cyklu.
- Ve výchozím nastavení bude na sekačce zapnutý intenzivní režim. V tomto režimu bude sekačka dočasně (po dobu 7 dnů) pracovat na maximální sekací výkon. Cílem je, aby byl váš trávník co nejrychleji posekaný na rovnoměrnou výšku ještě předtím, než sekačka přejde na plán jeho automatické údržby.
- Pokud by se kdykoli během sezóny sekačka dostala do výrazného zpoždění (obvykle v důsledku toho, že bude dlouho vypnutá nebo tráva začne rychle růst atd.), můžete znovu povolit intenzivní sekání, aby sekačka ztrátu dohnala. Na maximální sekací výkon bude sekačka pracovat 7 dnů a potom se vrátí zpátky k předchozímu nastavenému plánu.



Zapnutí/vypnutí automatického provozu

- Automatický provoz je ve výchozím nastavení vypnutý.
- Během jednorázového nastavení vás sekačka vyzve k uvedení velikosti vašeho trávníku. Jakmile to uděláte, budete moci zkontrolovat navrhovaný automatický plán, změnit ho a povolit.
- Podle potřeby můžete úplně vypnout automatické odjetí zapnutím nebo vypnutím plánu na hlavní obrazovce.
- V části nastavení pro trávník budete zároveň moci zastavit automatický provoz v určité zóně.



Plán zapnutí/vypnutí

4 Manuální provoz

Manuální provoz lze použít ve chvíli, kdy chcete spustit sečení bez ohledu na časový plán sečení.

Manuální provoz se sekáním okrajů nebo bez něj

Chcete-li zahájit manuální provoz:



Vyberte si ze dvou provozních režimů (okraj + sekání nebo jenom sekání).



Sekání



Okraj + sekání

Vyberte zónu



Vyberte zónu, kterou má sekačka sekat klepnutím na ikonu zóny.

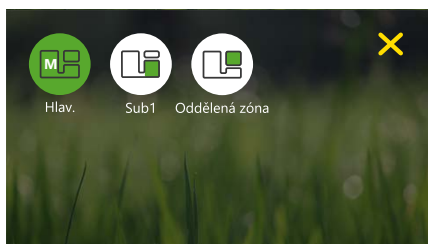

Vyberte zónu a pak klepněte na režim skenování.
Poznámka: Režim okrajů není dostupný pro podzóny.

5 Funkce – jak na to

Nastavení výšky sekání

- Zvedněte kryt ovladačů na horní straně sekačky.
- Nastavte výšku sekání otáčením ovladače doprava nebo doleva. Výška sekání se zobrazí na displeji.
- Rozsah výšky sekání je 15–100 mm.

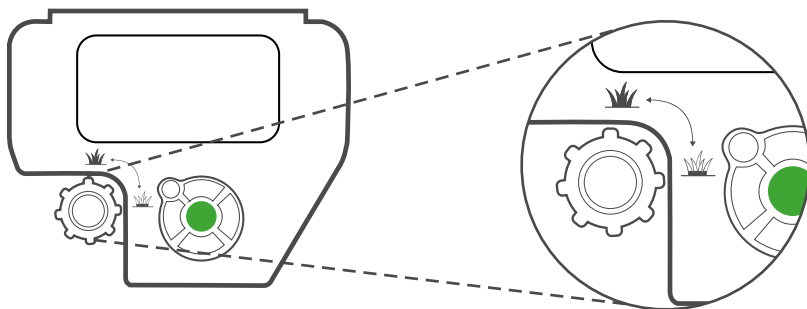

Dětský zámek

Ve výchozím nastavení je dětská pojistka vypnutá. Chcete-li tuto funkci zapnout:

Klepněte na ikonu nastavení  a pak na ikonu sekačky .

Přejděte na možnost Dětská pojistka a zapněte ji pomocí přepínače.

Pokud po dobu 10 minut nepoužijete žádné tlačítko, sekačka se zamkne.



Když chcete zámek tlačítek dočasně odemknout:

Podržte tlačítka „Nahoru“ a „Dolů“ na 3 sekundy.

Pokud 2 minuty neprovedete žádnou akci, tlačítka se zase zamknou.

Ochrana proti krádeži / zamčení

System ochrany proti krádeži brání tomu, aby sekačku používaly nebo ovládaly neoprávněné osoby, které neznají platný kód. Ve výchozím nastavení je tato funkce vypnutá.

Chcete-li funkci zabezpečení proti krádeži poprvé zapnout:



Ostrůvky

Pokud máte v zóně velké ostrůvky (jezírka nebo záhony), můžete zapnout funkci „Ostrůvek“, která sekačce umožní rychleji najít základnu.



Velikost

Funkce vám umožňuje nastavit velikost trávníku. Velikost trávníku je důležitý údaj, protože sekačka podle něj vypočítává potřebnou dobu sekání.

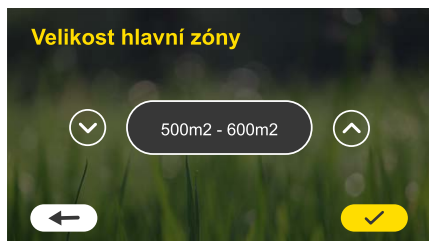

Podzóny

Tady můžete přidávat nebo upravovat podzóny. Postupujte podle pokynů na obrazovce a vyberte velikost zóny, definujte její vstupní bod a nastavte další parametry jedinečné pro jednotlivé zóny.



Sledování nejbližšího drátu

Tato funkce pomáhá omezit jízdu ve stejných stopách podél obvodu, když se sekačka vrací na základní stanici. Sekačka se díky ní může pohybovat v různých vzdálenostech od drátu, aniž by musela být vždy vycentrovaná přímo nad ním.

Každý trávník je jiný, takže budete muset trochu experimentovat, než najdete ideální minimální a maximální hodnoty.

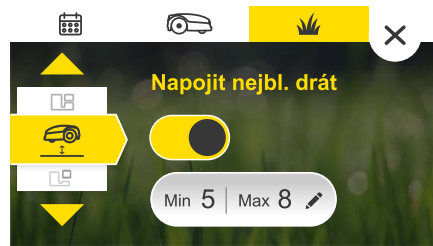

Oddělená zóna

Pokud je váš trávník rozdělený na oddělené zóny, bude na sekačce potřeba zapnout příslušnou funkci. Díky tomu pak budete moci na hlavní obrazovce sekačky vybrat oddělenou zónu a spustit sekání v této zóně, jakmile do ní sekačku ručně přenesete. Po dokončení nezapomeňte přenést sekačku zpátky na základní stanici, aby se dobila a mohla pokračovat v automatickém plánu bez zbytečných prodlev.



Intenzivní sekání

Pokud by se kdykoli během sezóny sekačka dostala do výrazného zpoždění (obvykle v důsledku toho, že bude dlouho vypnutá nebo tráva začne rychle růst atd.), můžete znovu povolit intenzivní sekání, aby sekačka ztrátu dohnala. Na maximální sekací výkon bude sekačka pracovat 7 dnů a potom se vrátí zpátky k předchozímu nastavenému plánu (intenzivní sekání vyžaduje, aby byl zapnutý automatický provoz).



Typ signálu

Sekačka podporuje 3 typy signálů, což umožňuje vyřešit případné rušení jinými robotickými sekačkami na přilehlých trávnících. Typ signálu změňte tak, že umístíte sekačku do základní stanice a vyberete jiný signál, než jaký aktuálně používáte. Synchronizace sekačky a základní stanice s novým signálem bude trvat asi 5 sekund.



6 Pravidelná údržba



VAROVÁNÍ

Riziko zranění nebo poškození majetku!

Před zvednutím sekačky vždy odeberte deaktivční zařízení a odpojte ji od napájení. Nože jsou velmi ostré. Mohou způsobit vážná pořezání nebo tržné rány. Při práci s noži nebo v jejich blízkosti vždy používejte pevné pracovní rukavice. NIKDY nepoužívejte poškozené nebo rozbité nože.

Každých pár týdnů

- Zkontrolujte spodní část sekačky. Každých pár týdnů sekačku podle potřeby vyčistěte. Pečlivě oškrábejte zbytky trávy, které se kumulují pod sekačkou, krátkou latkou nebo podobným předmětem.
- Zkontrolujte obvodový drát a zjistěte, zda se neuvolnily kolíky. V případě sezonních změn trávníků nezapomeňte obvodový drát příslušně upravit.
- Zkontrolujte základní stanici. Očistěte ji od bahna a nečistot, zajistěte tak správné dokování.



DŮLEŽITÉ!

NIKDY nepoužívejte k čištění sekačky vysokotlaké vodní čerpadlo.

Kapalné látky mohou poškodit součásti sekačky. K očištění povrchu po seškrabání nečistot použijte pouze vlhký nebo mokrý hadřík.

Uložení na zimu

Sekačka

- Vypněte plán a sekačku plně nabijte v základně (24 hodin nabíjení).
- Odeberte deaktivční zařízení a odpojte sekačku od napájení.
- Sekačku očistěte a uložte ji v suchých vnitřních prostorách, kde teplota neklesá pod 0 °C.

Základní stanice

- Základní stanici není na zimu nutné uskladňovat. Během zimy ji můžete ponechat na trávníku.
- Před uložením v zimním období se doporučuje odpojit napájecí zdroj ze síťové zásuvky.

Zimní servis

- V zájmu zajištění kvalitnější údržby a zachování sekačky v dobrém stavu doporučujeme před uložením na zimu nechat provést servis u certifikovaného prodejce.
- Zimní servis zahrnuje vyčištění dílů sekačky a krytu sekací sestavy, kontrolu opotřebených dílů (např. nožů, pojezdových kol a dalších pohyblivých dílů) a jejich výměnu dle potřeby, zkoušku funkcí sekačky a bezpečnostních komponent, kontrolu baterie a nahrání nejnovější verze softwaru, která může obsahovat nové funkce.

7

Řešení problémů

Zobrazené hlášení	Pravděpodobná příčina / událost	Možné řešení
Mimo plochu.	Obvodový drát je příliš blízko okraje.	Posuňte obvodový drát směrem dovnitř trávníku.
	Sklon trávníku u okraje je příliš velký a sekačka sklouzává ven.	Do okruhu nezahrnujte plochy s velmi strmými svahy.
	Okraje trávníku jsou příliš hrbolaté.	Vyplňte díry a prohlubně podél okrajů.
Uváznuo na místě	Sekačka uvázla na místě. Nemůže pokračovat v jízdě.	Zkontrolujte, zda v zemi nejsou prohlubně nebo dolíky. Vyplňte je zeminou. Zkontrolujte, zda obvodový drát není příliš blízko okraje. Posuňte obvodový drát směrem dovnitř trávníku.
Zkontrolujte výšku sečení	Systém sečení je přetížený v důsledku vysoké trávy nebo v důsledku překážky, která se zachytila nebo omotala kolem nože.	Vypněte sekačku, odeberte deaktivátor a zkontrolujte nože. Z krytu sečení odstraňte cizí objekty, popř. odstraňte příčinu ucpání. Zvyšte výšku sekání.
Zkontrolujte napájení	Došlo k přerušení přívodu energie.	Zkontrolujte, jestli je napájecí zdroj správně připojený k síti.
	Napájecí zdroj není správně připojen.	Zkontrolujte, jestli je napájecí zdroj správně připojený k prodlužovacímu kabelu a kabel je připojený k základní stanici.
	Nyní detekován zdroj nabíjení.	Očistěte nabíjecí kontakty na základní stanici a zkontrolujte řádné připojení základní stanice na napájecí zdroj.
Chybí signál drátu / čekání na signál	Napájecí zdroj je odpojený nebo došlo k přerušení přívodu energie.	Ujistěte se, že je napájecí zdroj připojený do sítě.
	Může být nutné restartovat generátor signálu.	Odpojte napájecí zdroj ze sítě a po 10 sekundách ho znovu připojte.
	Obvodový drát není připojen k základní stanici.	Zkontrolujte připojení obvodového drátu k základní stanici.
	Obvodový drát je přerušen.	Zkontrolujte, zda není obvodový drát někde přerušený.

8 Časté dotazy

? **Sekačka správně nedokuje a občas se netrefí do kontaktů základní stanice.**

Vjezd do základní stanice není rovný. Vyrovnajte trávnik kolem základní stanice zeminou, aby mohla sekačka hladce dokovat. Zkontrolujte, jestli je obvodový drát po celé délce před základní stanicí a za ní rovný.

? **Špatná kvalita sekání**

Může mohou být ztupené. Vypněte sekačku, odeberte deaktivátor a podle potřeby vyměňte nože. Při kontrole nožů používejte pracovní rukavice.

? **Skvrnité a nerovnoměrné sečení**

Zkontrolujte, jestli je provozní okno dostatečně dlouhé a zvýšte dobu sekání úpravou hodnoty Čas sekání. Vykompenzujete tím složitý tvar trávniku nebo rychlý růst trávy.

? **Sekačka dlouhou dobu nevyjede ze stanice**

Když je sekačka v základní stanici, klepněte na ikonu sekačky s informační bublinou. Zobrazí se kód chyby, která zabránila sekačce vyjet. Detailní popis kódů nevyjetí ze základny najdete v našem Centru podpory na internetu.

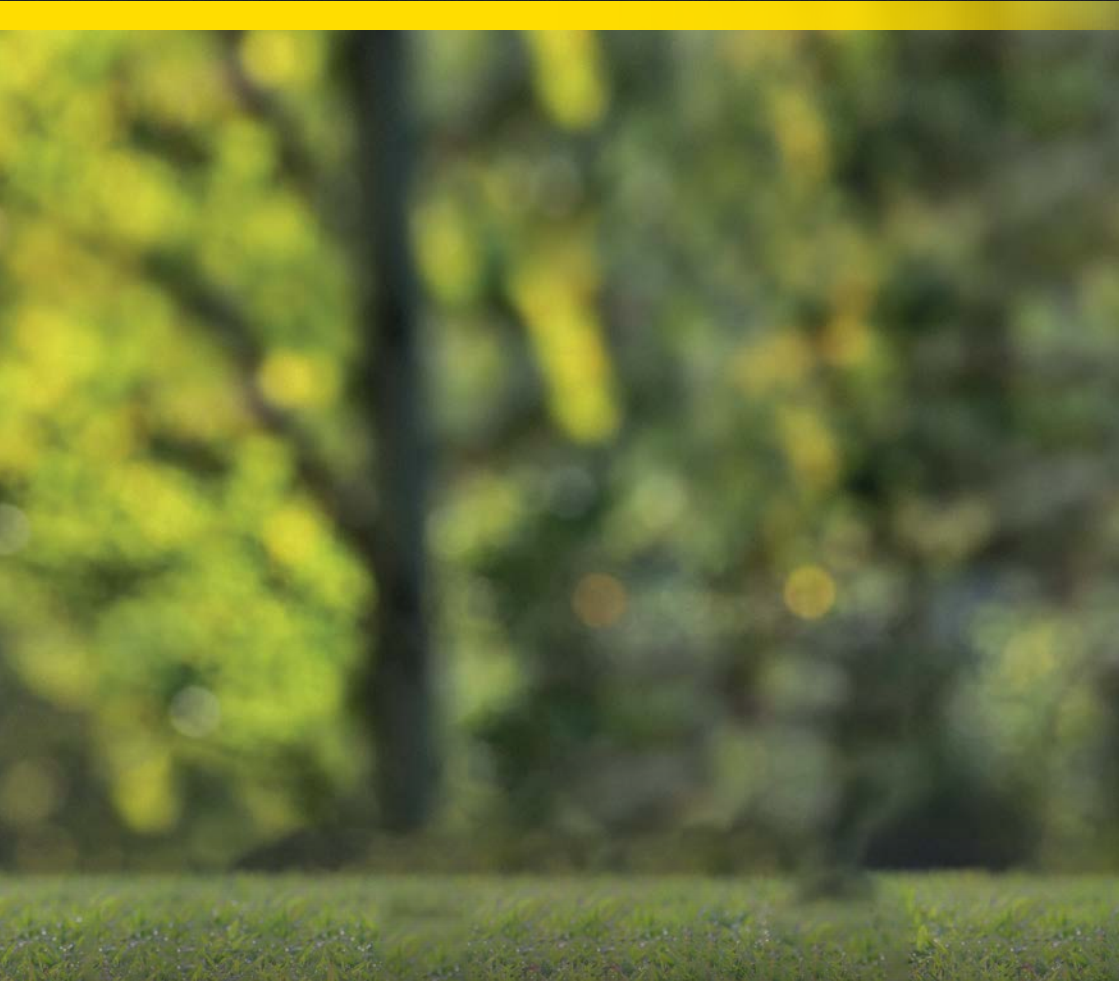

MTD Products Aktiengesellschaft Industriestraße 23 | 66129 Saarbrücken | Německo

robomow.com 